



ÇEXIYA

packaging.cz



Vlašim

şaquli qablaşdırma maşınları

üfüqi qablaşdırma maşınları

çəki dozerləri

əl dozaj avadanlığı

konveyerlər

dozerlər



Hörmətli Cənablar,

Bizim şirkət ASTRO Vlaşim spol. s.r.o. Avropanın görkəmli qablaşdırma avadanlıqlarının istehsalçılardandır. Qablaşdırma avadanlıqlarının istehsalı ənənələri Vlaşim şəhərində otən əsrin 50-illərinin sonundan başlayır.

ASTRO Vlaşim s.r.o. avadanlıqları bütün Avropa təhlükəsizlik və gigiyena sertifikatlarına malikdir və uğurla Avropa, Asiya və Afrikada yerləşən 1000-dən artıq şirkətdə istismar olunur.

Yüksək texnoloji səviyyə, etibarlılıq və istifadə rahatlığının yüksək səviyyədə olması, intuitiv əməliyyat və aşağı istismar xərcləri ASTRO Vlaşim s.r.o. avadanlıqlarını müştərilər arasında daha da populyarlaşdırır.

ASTRO Vlaşim şirkəti tezə başlayan, habelə də orta və iri müəssisələr üçün geniş miqyaslı standart qablaşdırma avadanlıqları istehsal edir. Bir nümunə kimi aşağıdakı unikal xüsusiyyətləri olan texniki helləri göstərə bilərik:

- un qarışıqlarının hazırlanması və qablaşdırılması üçün xətt,
- boş kesmiyi xirdalayan, dozalayan və paketlərə qablaşdırma xətt,
- boş məhsulları dozalayan, sixan və böyük kisələrə qablaşdırma xətt,
- maye və quru məhsullarının plastik vedrələrə qablaşdırılması xətti,
- çay və dərman otlarının qablaşdırması üçün müxtəlif növ avadanlıqlar,
- dondurulmuş qidaların və yarım-fabrikatların qablaşdırma xətti,
- şirniyyat məhsullarının qablaşdırılması üçün xətt,
- dozaj və qablaşdırmanı asanlaşdırma müxtəlif yarım-avtomatlar və el dezgahları.

İstehsalat proqramı

- şaquli qablaşdırma maşınları
- üfüqi qablaşdırma maşınları
- dozerlər
 - vida dozerləri
 - hecm dozerləri
- çəki dozerləri
- el dozaj avadanlığı
- dozaj avtomatları
- konveyerlər
 - lent konveyerləri
 - vida konveyerləri
 - qabli konveyerlər
 - aparma konveyerləri
 - döner masalar
- yoxlama tereziləri

Şaquli qablaşdırma maşını MH2

Nə qablaşdırmaq olar

- toplu material
- granular
- kiçik parça mallar
- mayelər

Qablaşdırma performansı

- maksimum dəqiqədə 120 paket
- performans paketin ölçüsündən, qablaşdırılan mallın novunden və dozerin növündən asılıdır

Paket növləri

- yasti paket
- alti duz paket
- qaynaq kənarlı paket
- avro deşikli paket
- yuxarısı burulmuş və etiketle möhürlənmiş paket

Bundan başqa paketlerin bir çox digər varyasiyalarını de təklif edə bilərik

Maşının üstünlükləri

- Internet vasitəsiylə uzaqdan elektron servisin mümkünlüyü
- aşağı enerji istehlakı
- rahat nəzarət və idarə
- statistika çapı

Paket ölçüsü

- enlik 30 mm-dən 500 mm-ə kimi
- uzunluq 80 mm-dən 1025 mm-ə kimi



Qablaşdırma maşını MH2bb
və çəki dozeri AV2/2



Qablaşdırma maşını MH2bb
və hecm dozeri KL1



Qablaşdırma maşını MH2bb
və vida dozeri SD2bb

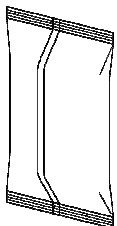

yasti paket

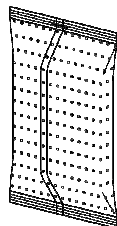

qaynatmaq üçün
yasti paket

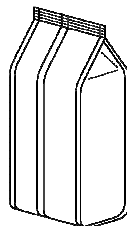

kənarları qaynaqlanmış
paket

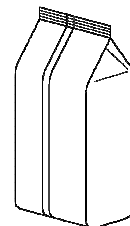

alti yasti paket

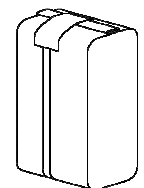

yuxarısı burulmuş və etiketle
möhürlənmiş paket

Şaquli qablaşdırma maşını MH2

	MH2bb	MH2cb	MH2db	MH2eb
Performans	Maks. 120 paket/deq.	Maks. 70 paket/deq.	Maks. 50 paket/deq.	Maks. 40 paket/deq.
Dozanın hecmi	Maks. 2500 ml	Maks. 5000 ml	Maks. 15 litr	Maks. 70 litr
Paketin eni	45 – 210 mm	65 - 325 mm	65 - 350 mm	270 - 500 mm
Paketin uzunluğu	50 – 310 mm	80 – 400 mm	100 - 460 mm	200 -1025 mm

Qaynaq kənarlar



- xüsusi əlavə avadanlıq qaynaq kənarları olan paketlər istehsal etməyə imkan verir
- tez və ucuz həll
- bu avadanlıq şaquli qablaşdırma maşını MH2 üçün xüsusilə əlverişlidir
- digər istehsalçıların da qablaşdırma maşınlarına montaj edilə bilər
- bu avadanlıq bütün növ və ölçülü paketlərin istehsalında istifadə edilə bilər

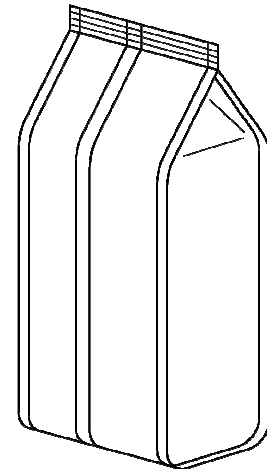

Elektron servis

- dünyanın hər hansı bir hissəsinə ziyarət olmadan maşının texniki xidməti
- qüsurlardan sonra dərhal təftiş
- maşının nizamlanması və optimallaşması
- proqram səhvlərinin aradan qaldırılması

Uzaqdan xidmət yalnız ASTRO Vlaşim şirkətinin avadanlığına internet vasitəsiylə təmin edilə bilər.

Dozerlər

Vida dozeri SD

- dəqiqədə maksimum 110 doza
- doza həcmi 10 ml-dən 20000 ml dozer növündən asili olaraq
- vida doldurucular qəhvə, ədviyyat, un qarışıqları və s kimi toplu malların dozajı üçün uygundur
- dozer digər istehsalçıların maşınlarında da istifadə oluna bilər
- açıla bilən bunker onun asan təmizlənməsinə imkan verir



Hecm dozeri KL1

- dəqiqədə maksimum 110 doza
- doza həcmi 85 ml-dən 1840 ml kimi
- hecm dozeri düyü, qəhvə, lobya, noxud və s. kimi toplu malların dozajlanması üçün yararlıdır
- bu dozer digər istehsalçıların maşınlarında da istifadə oluna bilər



Hecm dozeri MD2

- dəqiqədə maksimum 60 doza
- doza həcmi 85 ml-dən 960 ml kimi
- hecm dozeri düyü, qəhvə, lobya, noxud və s. kimi toplu malların dozajlanması üçün yararlıdır
- bu dozer digər istehsalçıların maşınlarında da istifadə oluna bilər

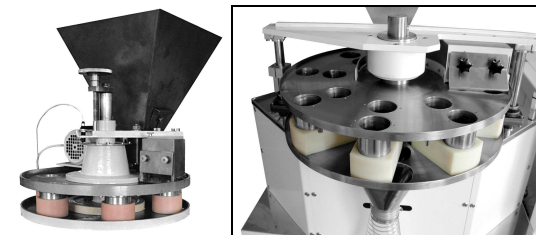

Hecm dozeri DS

- dəqiqədə maksimum 60 doza
- doza həcmi 85 ml-dən 960 ml kimi
- hecm dozeri düyü, qəhvə, lobya, noxud və s. kimi toplu malların dozajlanması üçün yararlıdır
- bu dozer digər istehsalçıların maşınlarında da istifadə oluna bilər



Üfüqi qablaşdırma maşını MH5

Nə paketlemek olar

- parça məhsullar: şirniyyat, tablet, şokolad və musli barlar, biskvit, simit
- dondurulmuş məhsullar: dondurma
- yapışan məhsullar: pendir və bal çubuqları
- məhsul qrupları

Paket ölçüsü

- paketlenen malların eni 10-dan 140 mm kimi
- paketlenen malların uzunluğu 26-dan 450 mm kimi
- malların boyu 100 mm kimi

Paketleme performansı

- maksimum dəqiqədə 240 ədəd
- performans malların ölçüsündən və növündən asılıdır



Üfüqi qablaşdırma maşınları

Üfüqi qablaşdırma maşını PL1

Nə paketlemek olar

- toplu mal
- tozlanan mal
- granullar
- kiçik parça mal

Paket ölçüsü

- paket eni 80 mm-dən 220 mm kimi
- paket uzunluğu 150 mm-dən 440 mm kimi

Performans

- dəqiqədə maksimum 20 paket
- performans paket ölçüsündən, qablaşdırılan malın novunden və dozerin tipinde asılıdır

Paket növləri

- Maşın malları hazır paketlərə qablaşdırmaq üçün nəzərdə tutulmuşdur



Üfüqi qablaşdırma maşını MH7

Nə paketlemek olar

- toplu material
- granulatlar
- kiçik parça mal
- mayelər

Paket ölçüsü

- paket eni 80 mm-dən 160 mm kimi
- paket uzunluğu 120 mm-dən 300 mm kimi

Performans

- dəqiqədə maksimum 30 paket
- performans paket ölçüsündən, qablaşdırılan malların və dozajın növündən asılıdır

Paket növləri

Maşın malları hazır paketlərə qablaşdırmaq üçün nəzərdə tutulmuşdur

- doypack
- yasti paket
- alti düz paket
- avro deşikli paket



Çəki dozeri AV2

Çəki dozeri AV2

- modul tipli çəki dozeri
- modul başına performans dəqiqədə 30 dozaya qədər
- çəki modullarının sayı 1-dən 8 kimi ola bilər
- dozanın ağırlığı 6 g-dan 5000 g kimi
- çəki dozeri düyü, bakliyat, qəhvə, makaron, qurudulmuş meyvə, göyərtilər, çaylar, qoz, kokos, anı kofe, konfet, çips, və s. kimi dənəvər, toz və kiçik parça malları dozajlaya bilər
- çəki dozeri şaquli qablaşdırma maşınlarında, bir dozer xətt vahidi kimi və ya yarım-avtomatik dozaj avadanlığı kimi də istifadə edilə bilər
- çəki dozerləri digər istehsalçıların maşınlarında da istifadə oluna bilər
- çəki dozerlərinə əlavə modullar əlavə etmək olar

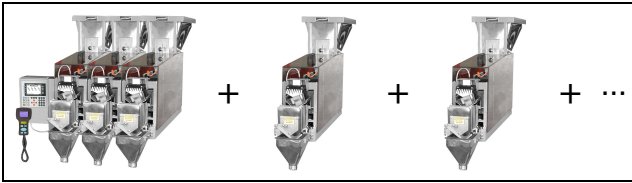

AV2 tipli modul çəki dozerlərinin istifadə nümunələri



Əl çəki dozeri AV2/1r

- bir çəki axını
- hazır qablara dozajlama, məsələn, pakete, qaba, vedreye və s.



İki axınli çəki dozeri AV2/2

- malların şaquli qablaşdırma maşınlarında paketlənməsi üçün dozer kimi xidmət edə bilər
- iki çəki axını



Uç axınli çəki dozeri AV2/3

- nem şərait üçün uyğunlaşma
- uç çəki axını
- məhsulları konveyerlə hərəkət edən qablara dozajlamaq üçün istifadə etmək olar

Yarımavtomatik dozaj avadanlığı

Yarımavtomatik çəki dozeri PES3

- hazır paket və ya qaba tozlanan məhsulların dozajlanması üçün uyğun
- performans dəqiqədə 10 doza
- doza çəkisi 500 qramdan 30 kq kimi



Yarımavtomatik çəki dozeri PES6

- hazır paket və ya qaba toplu tozlanmayan məhsulların dozajlanması üçün uyğun
- performans dəqiqədə 6 doza
- doza çəkisi 500 qramdan 50 kq kimi



Yarımavtomatik çəki dozeri PES7

- klapanli hazır torbaya tozlanan məhsulların dozajlanması üçün uyğundur
- performans dəqiqədə 3 torba
- doza çəkisi 500 qramdan 50 kq kimi



Yarımavtomatik çəki dozeri PES10

- dozaj əvvəlcədən hazırlanmış torba və ya digər qablara tozlanmayan toplu malları dozajlamaq üçün uyğundur
- performans dəqiqədə 6 doza
- doza çəkisi 500 qramdan 50 kq kimi



Yarımvotomatik dozaj avadanlığı

Yarımvotomatik çəki dozaj avadanlığı AV2/1r

- Hazır paket və ya digər qaba toplu və ya qranul halında olan mehsulları dozajlamaq üçün uyğundur
- performans dəqiqədə maksimum 13 doza (performans operatorun bacarığından da asılıdır)
- doza çəkisi 6 gramdan 5 kq kimi



Yarımvotomat həcm dozaj avadanlığı KL1r

- Hazır paket və ya digər qaba toplu və ya qranul halında olan mehsulları dozajlamaq üçün uyğundur
- performans dəqiqədə maksimum 20 doza (performans operatorun bacarığından da asılıdır)
- doza həcmi maksimum 1840 ml



Yarımvotomatik vida həcm dozeri SD1r

- Hazır paket və ya digər qaba toz halında olan mehsulları dozajlamaq üçün uyğundur
- performans dəqiqədə maksimum 30 doza (performans operatorun bacarığından da asılıdır)
- doza həcmi 10 ml-dən 5 litre kimi



Yarımvotomatik vidali çəki dozeri SD5r

- Hazır paket və ya digər qaba toz halında olan mehsulları dozajlamaq üçün uyğundur
- performans dəqiqədə maksimum 15 doza (performans operatorun bacarığından da asılıdır)
- doza çəkisi 90 g-dan 3 kq kimi



Dozaj avtomati

Dozaj avtomati NP4

- Nə paketlemek olar
- toplu material
 - granulalar
 - kiçik parça mallar

- Qablaşdırma növləri
- silindrik şüşə qablar
 - silindrik plastik qablar
 - karton qablar
 - kiçik vedreler
 - konusvari qablar
 - digər analoji berk qablar

- Performans
- dəqiqədə maksimum 40 ədəd
 - performans dozerdən də asılıdır



Dozaj avtomati NP5

- Nə qablaşdırmaq olar
- toplu material
 - granulalar
 - kiçik parça mallar
 - maye, gel

- Qablaşdırma növləri
- silindrik şüşə qablar
 - silindrik plastik qablar
 - karton qablar
 - kiçik vedreler
 - konusvari qablar
 - digər analoji berk qablar

- Performans
- dəqiqədə maksimum 20 ədəd
 - performans dozerdən də asılıdır

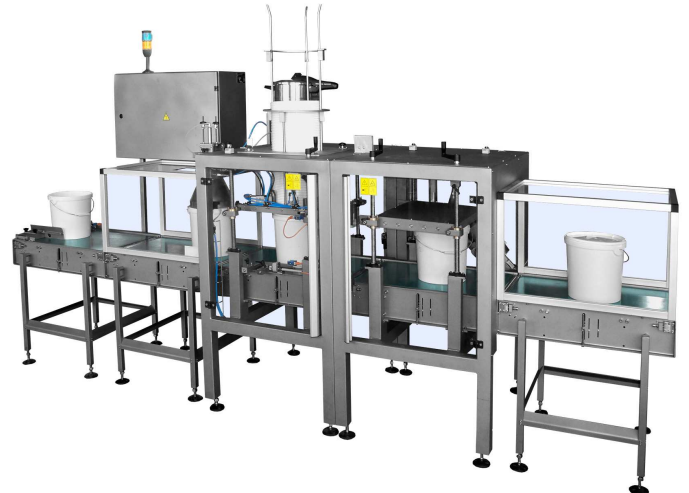

Dozaj avtomati

POLO NP1 + SD1

- karusel tipli dozaj avtomati malların bərk silindrik qablara dozajlanması üçün nəzərdə tutulmuşdur
- tozlu mehsulları qablaşdırmaq üçün maşın SD1 tipli vida dozeri ilə təchiz olunur
- performans dəqiqədə 35 ədəd
- dozanın həcmi maksimum 2,1 litr



POLO NP1o + MD3 + OTV

- malların bərk qablara qablaşdırılması və qapaqla bağlanması üçün üfüqi dozaj avtomati
- toplu qeyri-abraziv məhsulların dozajlanması üçün uyğun
- performans dəqiqədə 60 ədəd
- dozanın həcmi maksimum 1 litr



POLO NP2 + AV2/4

- bərk qablara qablaşdırılan üfüqi dozaj avtomati
- maşına qab verən, qapaq techizçisi və qapatma daxildir
- maşın toplu malları dozajlamaq üçün 4 axınli çəki dozeri AV2/4 ilə təchiz olunub
- performans dəqiqədə 40 ədəd
- dozanın həcmi maksimum 7 litr



POLO NP1 + MV2/4

- üfüqi avtomatik dozaj xətti
- malların bərk qablara qablaşdırılması və qapaqla bağlanması üçün üfüqi dozaj avtomati
- performans dəqiqədə 40 ədəd
- dozanın həcmi maksimum 7 litr



Konveyerler

Daşınma konveyeri VD1

- bunkerli daşınma konveyeri
- performans dəqiqədə 40 litr
- müxtəlif tipli transportyor lentləri
- toplu mallarin daşınması üçün uygundur



Daşınma konveyeri VD3

- bunkerli daşınma konveyeri
- performans dəqiqədə 40 litr
- müxtəlif tipli transportyor lentləri
- toplu mallarin daşınması üçün uygundur



Vidali daşınma konveyeri VD5

- bunkerli vida daşınma konveyeri
- performans dəqiqədə 40 litr
- tozlu mallarin daşınması üçün uygundur



Vidali daşınma konveyeri VD5 Bigbag

- BigBag montajı üçün çərçivə
- bunkerli vida daşınma konveyeri
- performans dəqiqədə 40 litr
- tozlu mallarin daşınması üçün uygundur



Aparma konveyeri OD4-250



Aparma konveyeri OD5



Döner masa OS2



Aparma konveyeri OD6



Qablaşdırma xətləri

Dənəvər kəsmiyin qablaşdırılması xətti MH2bb + AVS4 + VD1hl + OD4 + OS2

- dənəvər kəsmiyin paketlərə qablaşdırılması üçün tam avtomatik xətt
- şaguli qablaşdırma maşını MH2bb, çeki dozeri AVS4, daşınma konveyeri VD1hl, aparma konveyeri OD4, döner masa OS2, xidmət platforması
- xəttin performansı dəqiqədə 35 pakettir



Qablaşdırma xətti MH2bb + BW114 + VD1z + OD4 + OS2

- kiçik qranular və ya toplu malların qablaşdırılması üçün uyğun tam avtomatik qablaşdırma xətti
- şaguli qablaşdırma maşını MH2bb, kombinasiya tipli çeki dozeri BW11, daşınma konveyeri VD1z, aparma konveyeri OD4, döner masa OS2, xidmət platforması
- xəttin performansı dəqiqədə 80 pakettir



Qablaşdırma xətləri

Ərinmiş şokoladi paketləre qablaşdırma xətti

- ərinmiş şokoladın sabit temperaturda saxlanması üçün ikiqat üzlük ilə techiz olunmuş bunkerli maye dozeri
- performans dəqiqədə 10 paket
- dozanın çəkisi 1 – 10 kg



Tozlu malların paketləre qablaşdırma xətti

- çeki dozeri dozajı təmin edir
- performans dəqiqədə 20 paket
- dozanın çəkisi 0,1 – 5 kg



Qablaşdırma xətti MH2bb + AV2/4 + SD1

- tozlu və kiçik parça məhsulların qablaşdırılması üçün universal qablaşdırma xətti
- performans dəqiqədə 50 paket
- dozanın həcmi 10 ml – 2,5 litr



SME

- üfüqi boyuk həcmli toplu malları qablaşdırma maşını
- performans dəqiqədə 4 paket
- dozanın həcmi maksimum 100 litr



Qablaşdırma xetti Bucket Line

Bucket Line vedre doldurmaq üçün xettidir

- xett toplu malların və mayelərin qablaşdırılması üçün nəzərdə tutulub
- performans dəqiqədə 14 vedre
- dozanın həcmi maksimum 15 kg (30 litr)

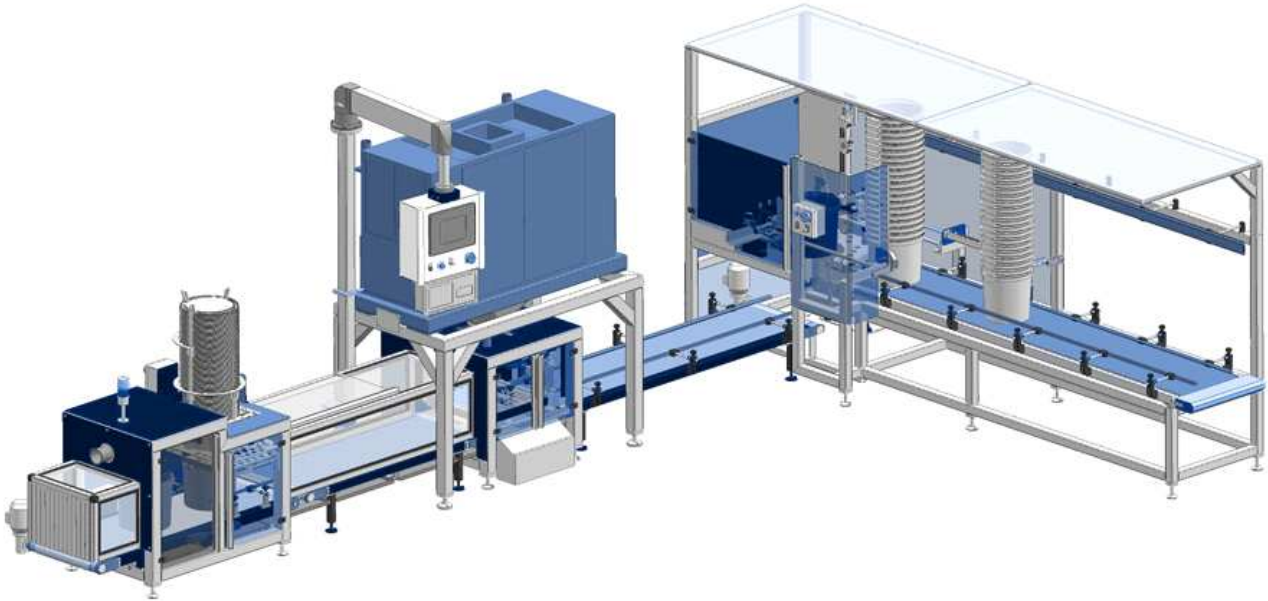

Basaraq qablaşdırma maşını LZ330-3G

- bu qablaşdırma maşını mali çəkiylə dozajlamaq, sıxmaq və pakete qablaşdırmaq üçün nəzərdə tutulmuşdur
- maşın kağız izolyasiya, pambıq, saman, ot, yonqar və PET qabları tullantılarının qablaşdırılması üçün uygundur
- performans dəqiqədə 5 paketdir, paket həcmi 80 litrə qədər ola bilər



BLEND LINE®

un qarışıqlarının hazırlanması və qablaşdırılması xetti

Avtomatik xett un qarışıqlarının hazırlanması və qablaşdırılması üçün nəzərdə tutulmuşdur. Qarışılan maddələrin sayı hər hansı konkret layihədən asildir. Xətt çox geniş istifadə üçün nəzərdə tutulmuşdur, məsələn, qida qarışıqları, kimya substratları, yem qarışıqları və s.

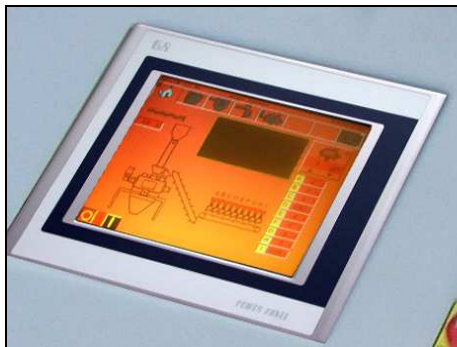
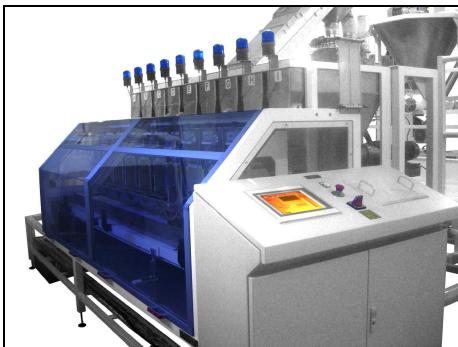
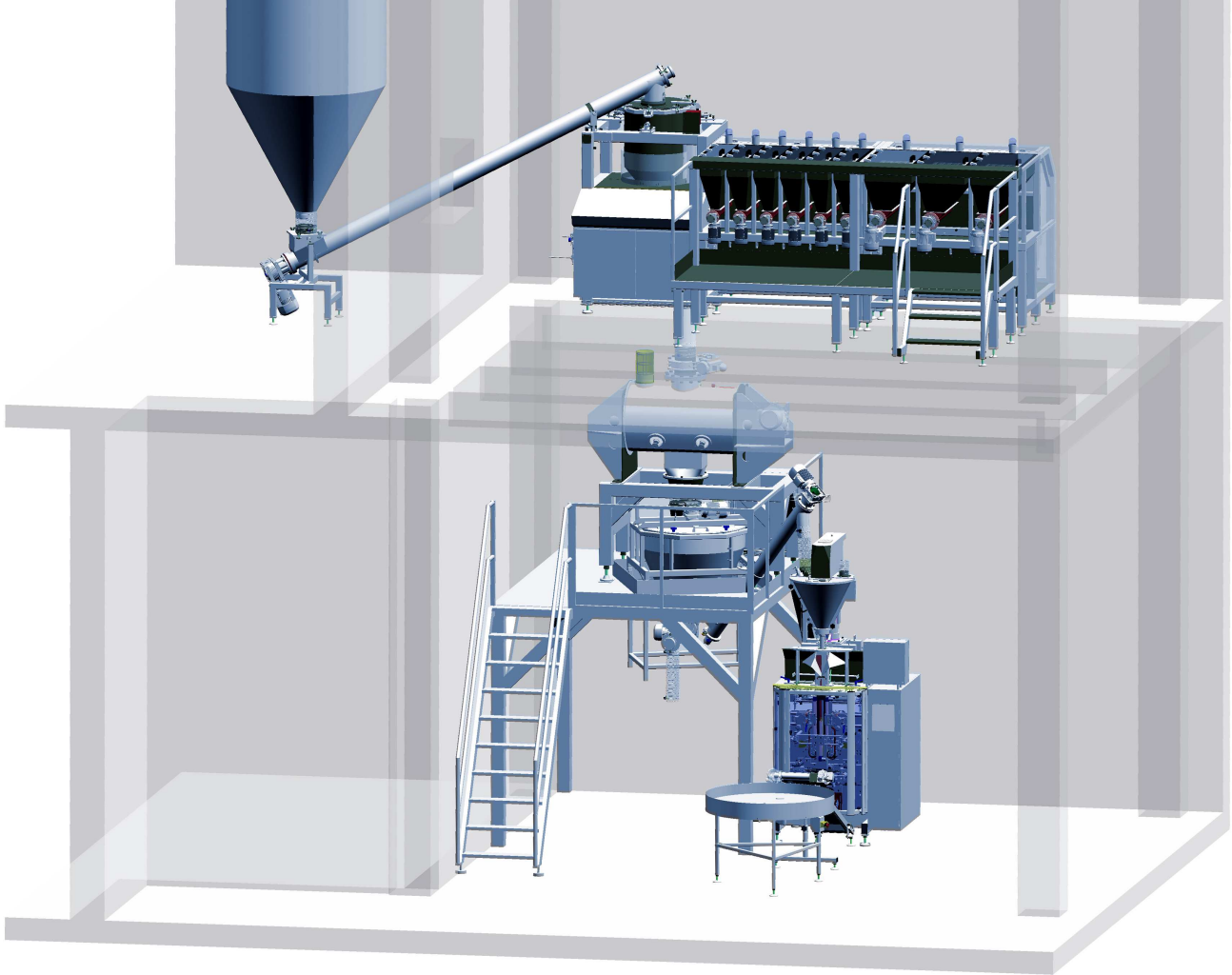

dozaj stansiyasi dəqiqliyi ± 1 g. olan hər hansı bir sayılı dozerlərdən ibarət ola bilər

Nəzarət sistemi reseptlərin sürətlə və asan dəyişilməsinə və yaddaşda 1000 qədər resept saxlamaya imkan verir

Paket nümunələri - qablaşdırma maşının konfigurasiyasından asılı olaraq qarışığı müxtəlif növ paketlərə qablaşdırmaq olur, məsələn, yastı paket, altı düz paket, kənarları utulmuş paket və s.

Komponentler və digər avadanlıqlar

Dozajlama vidasi olan borular

- ASTRO Vlašim həm öz istehsalı olan vidali dozerlər üçün, habelə digər istehsalçıların vidali dozerləri üçün dozajlama vidasi olan borular istehsal edir.
- dozajlama vidasi olan borular malların növündən asılı olaraq müxtəlif sonluqlarla təchiz oluna bilər



Kartof kesicisi VD1-N2

- performans saatda 1400 kq
- müxtəlif formalı kəsimlər–aypara, dördde bir və s.

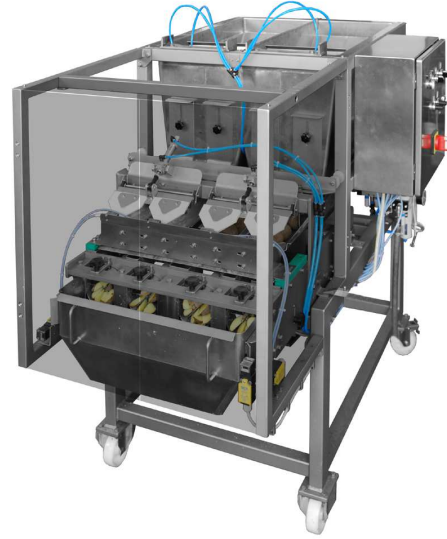

Yaxaliqli formalandirici borular

- ASTRO Vlašim həm öz istehsalı olan şaquli qablaşdırma maşınları üçün, habelə digər istehsalçıların qablaşdırma maşınları üçün yaxaliqli formalandirici borular istehsal edir.
- formalandirici yaxaliqlar paketin tipinə və folqa növünə uyğun olaraq kompüter proqramıyla tərtib olunur



Çap avadanlığı

- çap avadanlığı folqa üzərinə rəngləyici lent vasitəsilə tarixi çap etmək üçün nəzərdə tutulub
- çap sahəsinin ölçüsü 40 x 60 mm

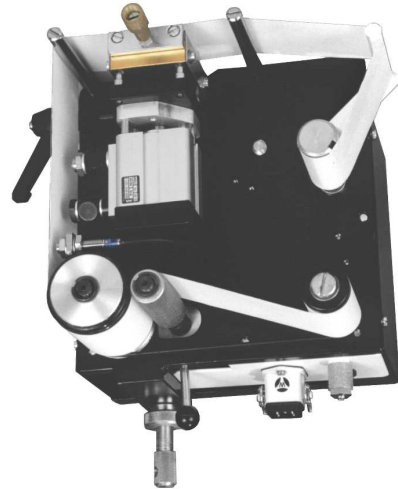

Servis xidməti

Servis xidməti

- ASTRO Vlašim şirkətinin ixtisaslı işçiləri sizə servis xidmətləri və qablaşdırma sahəsində məsləhətlər verəcəklər

Paketlerin baxışı

MH qablaşdırma maşınlarında formalaşdırılır

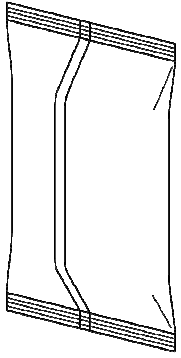

yasti paket

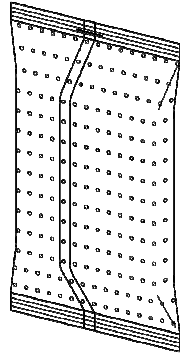

qaynatmaq üçün
yasti paket

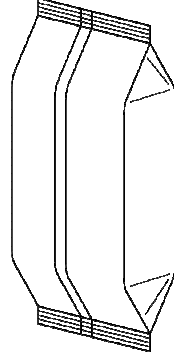

kenarları qatlanmış
paket

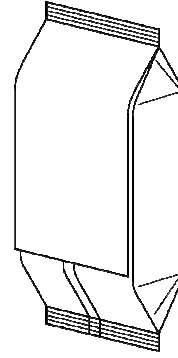

karton etiketli yasti
paket

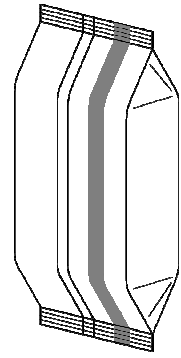

promosyon zolaqlı
yasti paket

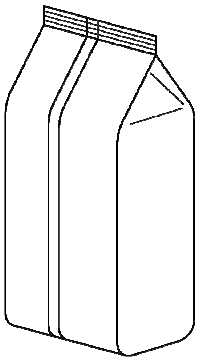

alti yasti paket

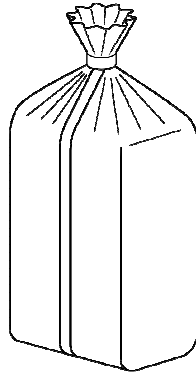

klipli paket

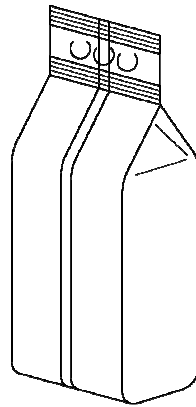

asan daşımaq üçün üç
deşiklə təchiz olunmuş
alti yasti paket

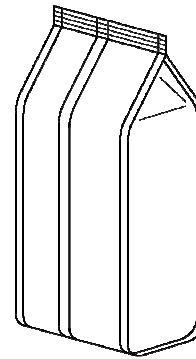

kənarları
qaynaqlanmış paket

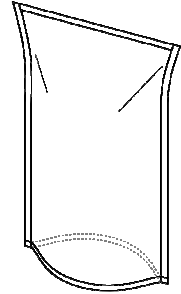

doy-pack

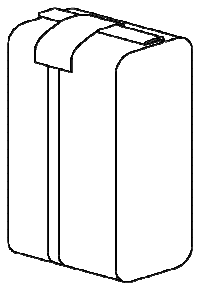

yuxarısı burulmuş
və etiketle
möhürlənmiş paket



stik tipli paket

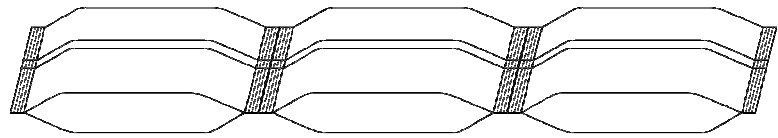

asan ayrılması üçün perforasiyayla ayrılmış paketler

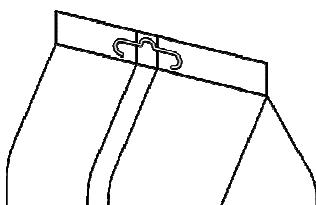

Avro-deşik

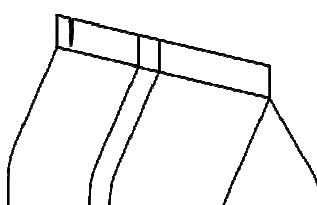

asan açılma kesiği

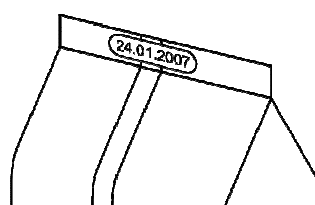

qaynaqda tarix

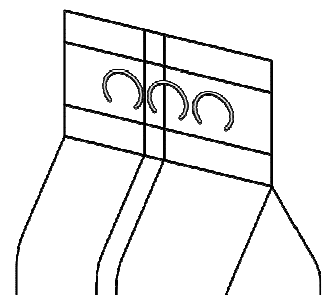

asan daşımaq üçün üç
deşik

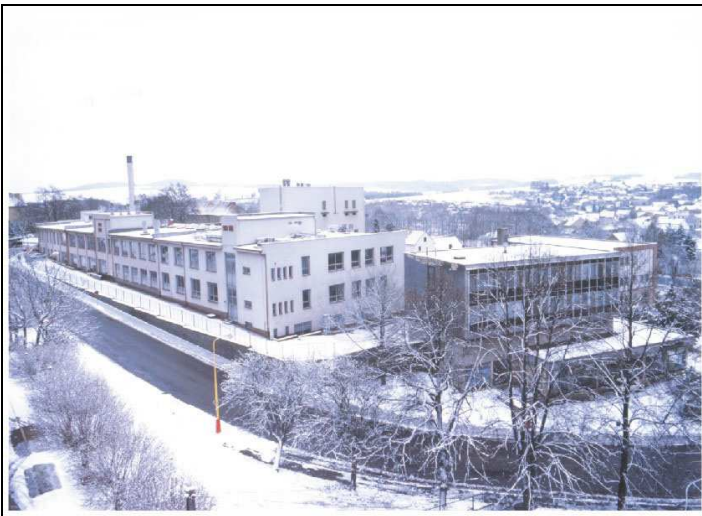

ASTRO Vlašim spol. s r.o.
Divišovská 328
258 01 Vlašim
Czech Republic

Tel.: +420 317 843 813
Fax: +420 317 847 366

E-mail: astro@astro-vlasim.cz
<http://www.packaging.cz>

