



REPUBLICA
CEHĀ

packaging.cz



Vlašim

masini de ambalat verticale
masini de ambalat orizontale
instalatii de dozat manuale
cantare cu dozator
transportatoare
dozatoare



Stimati parteneri,

permiteti-ne sa va prezentam Firma Astro Vlasim spol. Sro din Republica Ceha cu sediul in Vlasim, producator de tehnologie de ambalare.

Compania a fost infiintata in anul 1992 cu intentia de a produce masini de ambalat simple si convenabile pentru firmele mici infiintate in acea perioada. Cresterea cerintelor de pe piata a dus atat la o dezvoltare tehnica dinamica cat si la extinderea capacitatilor de productie. Cresterea continua a calitatii este confirmata de livrarea de linii complete de ambalare atat pe piata interna cat si partenerilor externi renumiti.

Punctul central al programului ramane in continuare proiectarea si productia de masini de ambalat in folie tubulara inclusiv a echipamentului periferic. Accentul in productie se pune pe calitate si concordanta pieselor componente. O parte inseparabila a strategiei companiei este atat asigurarea serviciilor de garantie si postgarantie cat si a livrarilor pieselor de schimb. Produsele noastre sant aprobate si certificate dupa CCZ a GOST. In acelasi timp respecta normele EU si sant certificate cu CE.

Programul de productie

Programul nostru de productie este conceput cu intentia de a oferi tehnologii complete de ambalare pentru industria alimentara dar si pentru alte ramuri industriale.

- masini verticale de ambalat in folie tubulara

- masini orizontale de ambalat

- dozatoare
 - cu melc
 - cu clapeta
 - cu impingator

- cantare cu dozator

- instalatii de dozare manuala

- dozatoare automate

- benzi transportatoare
 - cu banda
 - cu melc
 - cu cupe pe verticala
 - de evacuare
 - cu placa turnanta

- cantar de control

Masini verticale de ambalat in folie tubulara MH1, MH2

Avantajele masinilor

- serviciu electronic
- consum energetic foarte mic la masinile tip MH2
- control confortabil
- printarea statisticii

Dimensiunile ambalajului

- latimea pungii de la 30 mm la 500mm
- lungimea pungii de la 80mm la 1025 mm

Tipul de pungii

- pungii plate (pungii perna)
- pungii in picioare (cu fundul plat)
- pungii cu marginile sigilate
- pungii cu gaura euro-hole
- pungii cu marginea pliata si lipite cu eticheta

In afara acestor tipuri mai oferim si alte variante de pungii.

Ce se poate ambala?

- produse cazatoare
- granulate
- produse de dimensiuni mici
- lichide

Viteza de ambalare

- viteza maxima 130 pungii pe minut
- capacitatea depinde de marimea pungii, modul de ambalare si tipul de dozator



masina verticala MH1bb
cu cantar dozator AV2/2



masina verticala MH2bb
cu dozator cu clapeta KL1



masina verticala MH2bb
cu dozator cu melc SD2bb



Masini verticale de ambalat in folie tubulara MH1, MH2

	MH1bb	MH1cb	MH1db	MH2bb	MH2eb	MH3af
capacitate	pana la 75 pungi/min.	pana la 70 pungi/min.	pana la 50 pungi/min.	pana la 130 pungi/min.	pana la 40 pungi/min.	pana la 35 pungi/min.
volumul unei doze	pana la 2500 ml	pana la 5000 ml	pana la 15 litri	pana la 2500 ml	pana la 70 litri	pana la 2500 ml
latimea pungii	65 - 206 mm	65 - 325 mm	65 - 350 mm	45 - 210 mm	270 - 500 mm	65 - 206 mm
lungimea pungii	80 - 320 mm	80 - 400 mm	100 - 460 mm	50 - 310 mm	200 - 1025 mm	80 - 310 mm

Marginile sigilate



- un dispozitiv special al masinii de ambalat permite sigilarea marginilor pungii
- solutie rapida si ieftina
- instalatia este adecvata in special masinilor verticale tip MH1 sau MH2
- posibilitatea montarii pe masinile de ambalat ale altor producatori
- instalatia poate fi folosita pentru toate dimensiunile si tipurile de pungii

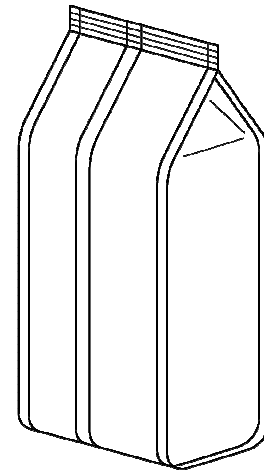

Service electronic

- service in toata lumea fara vizita unui technician
- control imediat dupa anuntarea dereglarii
- instalatia este adecvata in special masinilor verticale tip MH1 sau MH2
- posibilitatea montarii pe masinile de ambalat ale altor producatori
- instalatia poate fi folosita pentru toate dimensiunile si tipurile de pungii

Service-ul de la distanta poate fi utilizat doar la instalatiile Astro echipate cu mijloc de comunicare si care sant legate la o linie telefonica sau telefon mobil cu posibilitate de transfer de date.

Dozatoare

Dozator cu melc SD

- capacitatea maxima de 110 doze pe minut
- volumul unei doze in functie de tipul de dozator intre 10ml si 20000 ml
- dozatorul cu melc este conceput pentru produse cazatoare, de ex. Cafea macinata, condimente, amestecuri de faina, etc.
- dozatorul poate fi folosit si pe masinile altor producatori
- recipient separat pentru o curatare usoara



Dozator cu clapeta KL1

- capacitatea maxima este 110 doze pe minut
- volumul unei doze este de la 85 ml pana la 1840 ml
- dozatorul cu clapeta este conceput pentru produse cazatoare, de ex. Orez, cafea boabe, mazare, paste fainoase, etc.
- dozatorul poate fi folosit si pe masinile altor producatori



Dozator rotativ MD2

- capacitatea maxima 60 doze pe minut
- volumul unei doze intre 80ml si 960ml
- dozatorul este conceput pentru produse cazatoare, de ex. Orez, cafea boabe, mazare, paste fainoase, etc.
- dozatorul poate fi folosit si pe masinile altor producatori

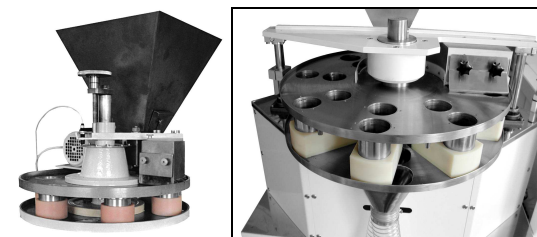

Dozator cu impingator DS

- capacitatea maxima 60 doze pe minut
- volumul unei doze intre 80ml si 960ml
- dozatorul este conceput pentru produse cazatoare, de ex. Orez, cafea boabe, mazare, paste fainoase, etc.
- dozatorul poate fi folosit si pe masinile altor producatori



Masini orizontale de ambalat MH5

Ce se poate ambala?

- produse uscate: bonboane, tablete, batoane de ciocolata sau de müsli, biscuiti, baghete
- produse congelate, inghetata
- produse lipicioase: branza, batoane cu miere
- grupuri de produse deja ambalate

Marimea ambalajului

- latimea produsului de ambalat de la 10 pana la 140 mm
- lungimea produsului de ambalat de la 26 la 450 mm
- inaltimea produsului pana la 100 mm

Viteza de ambalare

- viteza maxima 240 bucati pe minut
- capacitatea depinde de marimea produsului si de materialul ambalajului



Masini de ambalat orizontale

Masini orizontale de ambalat PL1

Ce se poate ambala?

- produse cazatoare
- pulberi
- granulate
- produse de dimensiuni mici

Marimea ambalajului

- latimea pungii de la 80 mm pana la 220 mm
- inaltimea pungii de la 150 mm pana la 440 mm

Viteza de ambalare

- viteza maxima este 20 pungi pe minut
- capacitatea depinde de dimensiunile pungii, caracterul produsului de ambalat si tipul de dozator utilizat

Tipul de punga

Masina este conceputa pentru ambalarea in pungi prefabricate

- pungi in picioare



Masini orizontale de ambalat MH7

Ce se poate impacheta?

- produse cazatoare
- pulberi
- granulate
- produse de dimensiuni mici
- lichide

Marimea ambalajului

- latimea pungii de la 80 mm pana la 160 mm
- lungimea pungii de la 120 mm pana la 300 mm

Viteza de ambalare

- viteza maxima este de 30 pungi pe minut
- capacitatea depinde de dimensiunile pungii, caracterul produsului de ambalat si tipul de dozator utilizat

Tipul de pungi

Masina este conceputa pentru ambalarea in pungi prefabricate

- doypack
- pungi plate
- pungi in picioare
- pungi cu euro-hole



Dozator cu cantar AV2

Dozator cu cantar AV2

- dozator modular cu cantar
- capacitatea maxima a unui modul este de 30 doze pe minut
- numarul de module 1 pana la 8
- scala de masurare de la 6 g pana la 5000 g
- dozatoarele sant concepute pentru granulate, produse cazatoare si de dimensiuni mici cum ar fi: orez, leguminoase, cafea boabe, paste fainoase, fructe uscate, plante, ceai, nuci, cocos, bonboane, perle din sticla, chipsuri, etc.
- dozatorul cu cantar poate fi folosit atat pentru masinile verticale de ambalat cat si ca unitate independenta in cadrul unei linii de ambalaj sau ca instalatie semiautomata de dozaj
- dozatoarele pot fi folosit si la masinile altor producatori
- posibilitatea de extindere a numarului de module

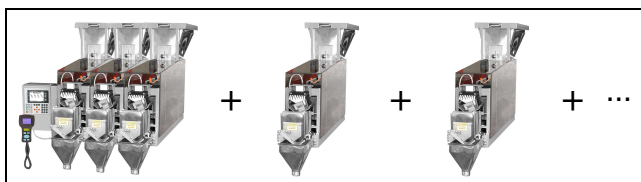

Exemple de folosire a dozatoarelor modulare cu cantar AV2



Dozator manual cu cantar AV2/1r

- cu un flux
- dozaj in ambalaje finite, de ex. In pungii, saci, pahare, doze etc.



Cantar cu doua fluxuri AV2/2

- cantarul serveste ca dozator, deci produsul este ambalat cu o masina verticala de ambalat in folie tubulara
- doua fluxuri



Cantar cu trei fluxuri AV2/3

- potrivit pentru locuri umede
- trei fluxuri
- adecvat dozarii in pahar care sant aduse pe banda sub cantar

Dozatoare semiautomate

Dozatoare cu cantar semiautomate PES3

- pentru dozarea produselor tip pulver in saci sau recipiente gata pregatite
- capacitate pana la 10 cantariri pe minut
- greutatea unei dozari de la 500 g pana la 30 kg



Dozatoare cu cantar semiautomate PES6

- pentru dozarea produselor cazatoare neprafuibile in saci sau alte tipuri de ambalaj gata pregatite
- capacitate pana la 6 cantariri pe minut
- greutatea unei dozari de la 500 g pana la 50 kg



Dozatoare semiautomate PES7

- pentru dozarea produselor prafuibile in saci cu ventil
- capacitate 2 – 3 saci pe minut
- greutatea unei dozari pana la 50 kg



Dozatoare semiautomate PES10

- pentru dozarea produselor cazatoare neprafuibile in saci sau alte tipuri de ambalaj gata pregatite
- capacitate de 6 doze pe minut
- greutatea unei dozari de la 500 g pana la 50 kg

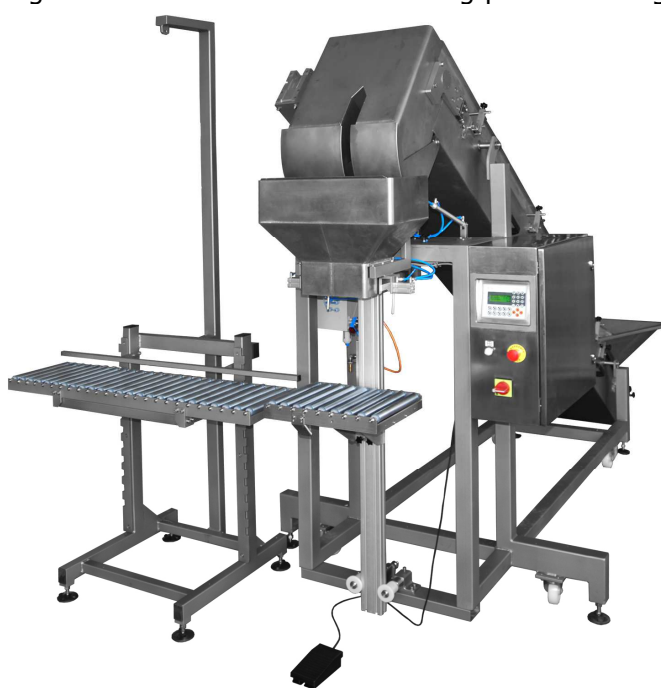

Dozatoare semiautomate

Dozatoare cu cantar semiautomate AV2/1r

- pentru dozarea produselor cazatoare si granulatelor in pungi sau alte ambalaje gata pregatite
- capacitatea pana la 13 dozari pe minut (capacitatea depinzand de indemanarea operatorului)
- greutatea unei dozari de la 6 g pana la 5 kg



Dozatoare volumetrice semiautomate KL1r

- pentru dozarea produselor cazatoare in pungi sau alte ambalaje gata pregatite
- capacitate pana la 20 dozari pe minut (capacitatea depinzand de indemanarea operatorului)
- marimea unei dozari pana la 1840 ml



Dozatoare cu melc semiautomate SD1r

- pentru dozarea produselor cazatoare in pungi sau alte ambalaje gata pregatite
- capacitate pana la 30 doze pe minut (capacitatea depinzand de indemanarea operatorului)
- marimea unei dozari de la 10 ml pana la 5 litri



Dozatoare cantaritoare SD5r

- pentru dozarea produselor cazatoare in pungi sau doze gata pregatite
- capacitate pana la 15 dozari pe minut (capacitatea depinzand de indemanarea operatorului)
- greutatea unei dozari 90 g pana la 3 kg



Dozatoare automate

Dozator automat NP4

Ce se poate ambala?

- produse cazatoare
- granulate
- produse de dimensiuni mici

Modul de ambalare

- ambalaje din sticla de forma cilindrica
- ambalaje din plastic de forma cilindrica
- ambalaje din carton infasurat
- galeti mici
- ambalaje conice tip tray
- alte ambalaje asemanatoare in picioare

Viteza de ambalare

- viteza maxima este de 40 bucati pe minut
- capacitatea depinzand de tipul de dozator



Dozator automat NP5

Ce se poate ambala?

- produse cazatoare
- granulate
- produse de dimensiuni mici
- lichide, geluri

Modul de ambalare

- ambalaje din plastic de forma cilindrica
- ambalaje conice tip tray
- alte ambalaje asemanatoare in picioare

Viteza de ambalare

- viteza maxima este de 20 bucati pe minut
- capacitatea depinzand de tipul de dozator

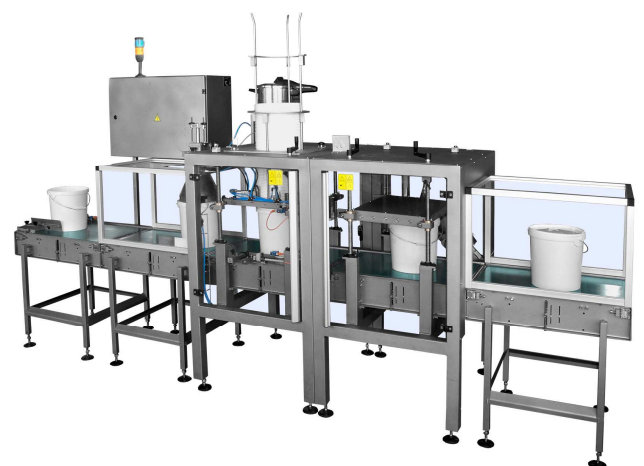

Dozatoare automate

POLO NP1 + SD1

- carusel automat pentru dozarea in ambalaje cilindrice tari
- masina este prevazuta cu dozatorul cu melc SD1 pentru produse tip pulbere
- capacitate pana la 35 bucati pe minut
- marimea unei doze pana la 2,1 litri



POLO NP1o + MD3 + OTV

- linie orizontala si de inchidere pentru dozarea in ambalaje tari
- pentru produse cazatoare neabrazive
- capacitate pana la 60 bucati pe minut
- marimea unei doze pana la 1000 ml



POLO NP2 + AV2/4

- linie orizontala automata pe banda pentru ambalaje tari
- cuprinde recipiente pentru pahare, magazin pentru capace si dispozitiv de inchidere
- masina est prevazuta cu dozatorul cu cantar si patru fluxuri AV2/4 pentru produse cazatoare
- capacitate pana la 40 bucati pe minut
- volumul unei dozari pana la 7 litri



POLO NP1 + MV2/4

- linie automata orizontala tip carusel pentru ambalaje tari
- cuprinde recipiente pentru pahare, magazin pentru capace si dispozitiv de inchidere
- masina est prevazuta cu dozatorul cu cantar si patru fluxuri AV2/4 pentru produse cazatoare



Benzi Transportoare

Elevator VD1

- elevator pentru recipiente cu produse
- capacitate 40 litri pe minut
- diferite curele de transport
- pentru produse cazatoare



Elevator VD3

- elevator pentru recipiente cu produse
- capacitate 40 litri pe minut
- diferite curele de transport
- pentru produse cazatoare



Elevator cu melc VD5

- elevator pentru recipiente cu produse
- capacitate 40 litri pe minut
- pentru produse cazatoare tip pulbere



Elevator cu melc VD5 Bigbag

- cadru pentru fixarea Bigbag
- descarcator cu melc cu recipiente pentru produse
- capacitate 40 litri pe minut
- pentru produse cazatoare tip pulbere



Descarcator OD4 250



Descarcator OD5



Masa rotativa OS2



Descarcator OD6



Linii de ambalare

Linie de ambalare pentru quark vrac MH2bb + AVS4 + VD1hl + OD4 + OS2

- linie completa pentru ambalare quark vrac in pungi
- masina verticala de ambalat in folie tubulara MH2bb, instalatie de dozare AVS4, elevator VD1hl, descarcatore OD4, masa rotativa OS2, platforma de operare
- capacitate pana la 30 pungi pe minut



Linie de ambalat MH2bb + A14 + VD1z + OD4 + OS2

- linie completa pentru ambalare de produse mici sau granulate
- masina verticala de ambalat in folie tubulara MH2bb, dozator cu cantar A14, elevator VD1z, descarcatore OD4, masa rotativa OS2, platforma de operare
- capacitate 80 de pungi pe minut, greutatea ambalajului 500 g



Linii de ambalare

Linie de ambalare pentru glazura de ciocolata fluida in pungi

- dozarea este asigurata de un dozator cu arbore si cu imbracaminte dubla pentru mentinerea stabila a temperaturii glazurii de ciocolata
- capacitate pana la 7 pungi pe minut
- marimea ambalajului de la 1 pana la 10 kg



Linie de ambalare pentru dozarea produselor tip pulbere dupa greutate

- dozator acoperit
- capacitate pana la 20 pungi pe minut
- marimea ambalajului 100 g pana la 5 kg



Linie de ambalare MH1bb + AV2/4 + SD1

- line de ambalare universală pentru produse mici sau tip pulbere
- capacitate pana la 50 pungi pe minut
- marimea unei dozari de la 10 ml pana la 2,5 litri



SME

- linie orizontala de ambalare pentru volume mari
- capacitate pana la 4 saci pe minut
- volumul unei dozari pana la 100 litri



Linie de ambalare in galeti – Bucket Line

- linie de ambalare pentru produse cazatoare si a lichidelor in galeti
- capacitate pana la 14 galeti pe minut
- marimea maxima a unei dozari este de 15 kg (30 litri)

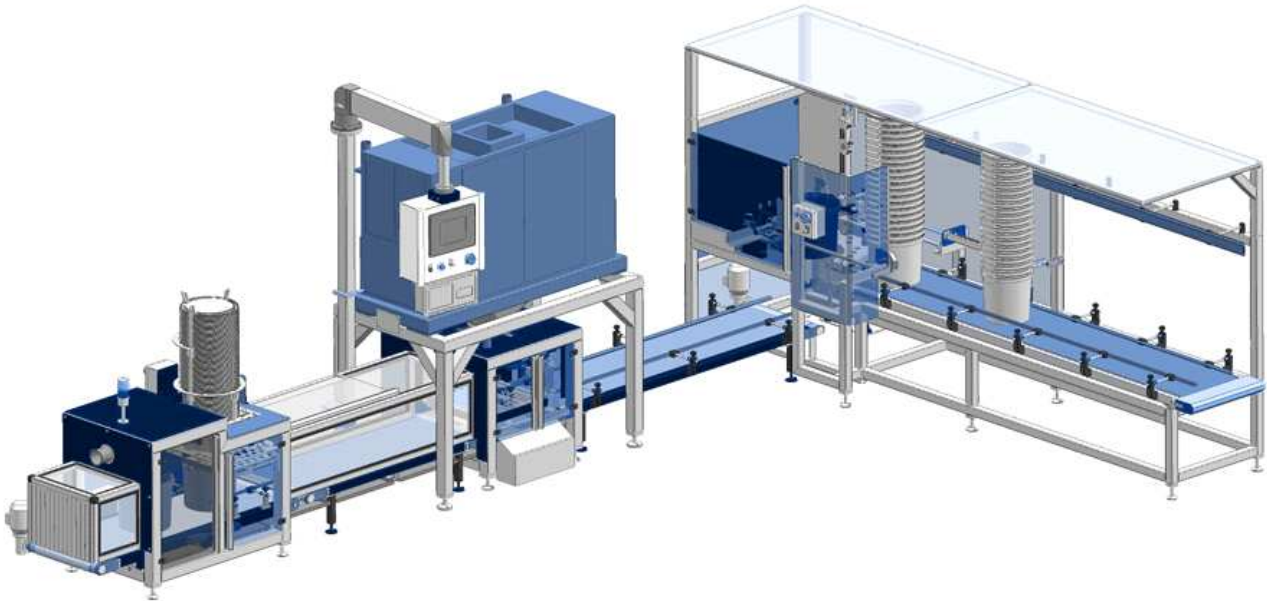

Masina de presat LZ330-3G

- masina de presat si ambalat produse presate in saci
- masina este adecvata ambalarii materialelor izolatoare din hartie, celuloza, fan, paie, rumegus, span metalic, sticle PET, reziduuri
- viteza de ambalare – pana la 5 saci pe minut, volumul unui sac pana la 80 litri



BLEND LINE

linie pentru pregătire, amestec și ambalare

Linie automată de capacitate pentru pregătirea și ambalarea produselor cazatoare. Numărul de adaosuri din amestec este variat de mare în funcție de un plan concret. Linia este potrivită ambalării unei game mari de produse de ex. amestecul și ambalarea de produse din industria alimentară, substraturi chimice, furajuri, cimenturi, etc.

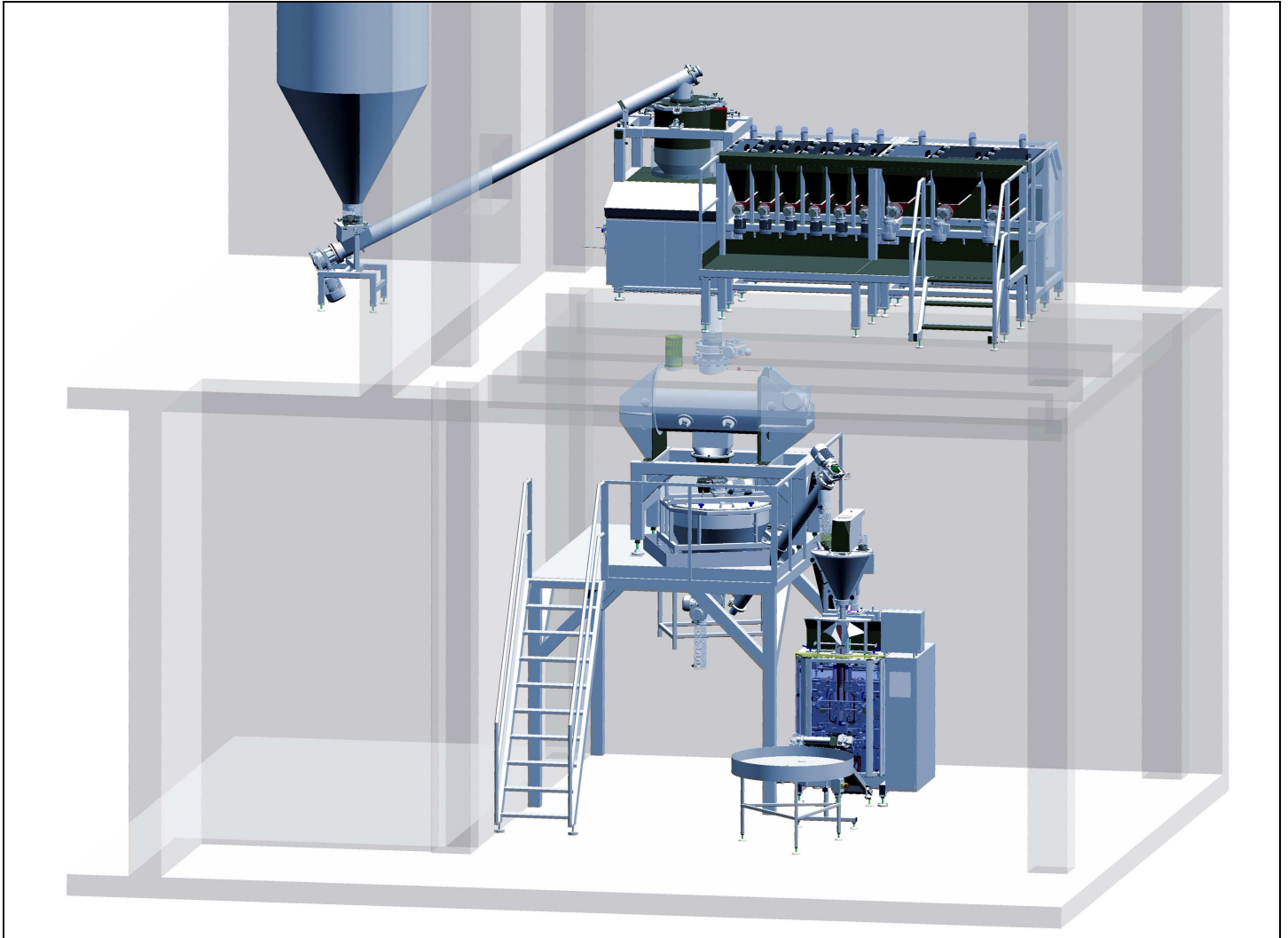

La trecerea prin stația de dozare se pot adăuga oricâte amestecuri dorite, dozarea fiind făcută de un cântar digital cu exactitate de ± 1 g.

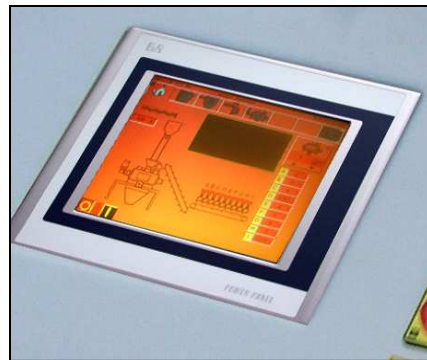

Sistemul de control permite un schimb rapid și simplu al rețetei, pot fi stocate peste 1000 rețete.



Mixer pentru amestecul componentelor cu exactitate de 1:100 000.

Componente

Tub cu melc

- Astro Vlasim produce si livreaza tuburi cu melc atat pentru dozatoarele proprii cat si pentru dozatoarele altor producatori
- tuburile cu melc sant livrate cu diferite capace in functie de produsul de dozat



Masina de taiat cartofi VD1-N2

- capacitate de 1400 kg pe ora
- diferite forme de taiat

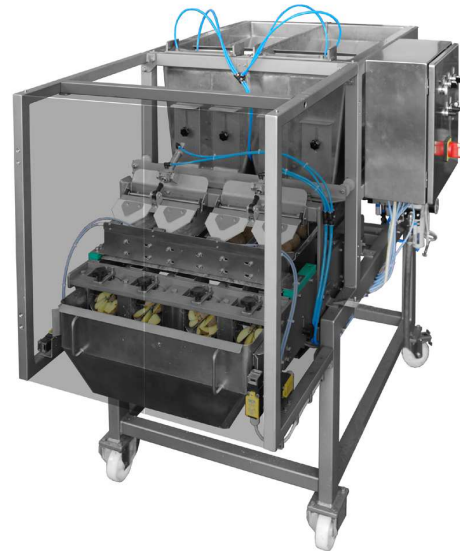

Seturi de forme si umeri

- Astro Vlasim produce si livreaza umeri de formare si tuburi atat pentru masinile verticale de ambalat in folie tubulara cat si pentru masini ale altor producatori
- umerii de formare sant alesi cu ajutorul unui program computerizat in functie de tipul de folie si punga

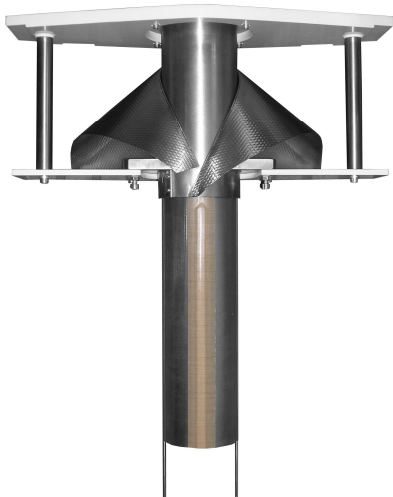

Dispozitiv de marcare

- Acest dispozitiv este pentru imprimarea de date pe folie
- marimea suprafetei de imprimat este de 40 x 60 mm

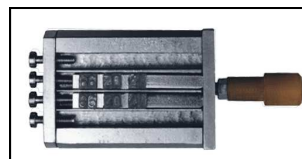
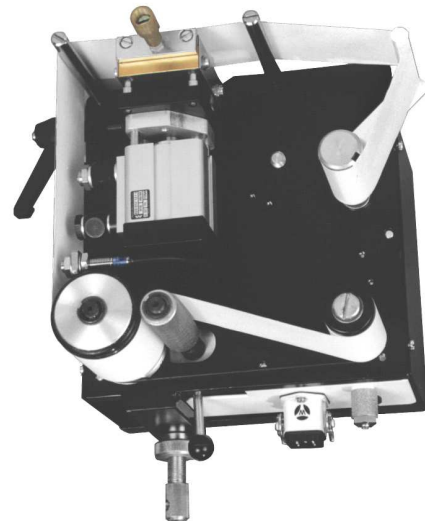

Servicii de asistenta

- Serviciile de asistenta inclusiv sfaturi in domeniul ambalarii sant asigurate de angajati calificati ai ASTRO Vlasim spol. S r.o.

Prezentare generala a formelor de pungi obtinute pe masinile de ambalat MH

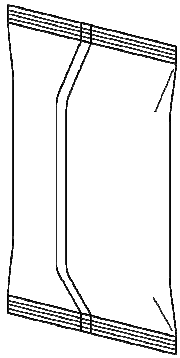

punga plata

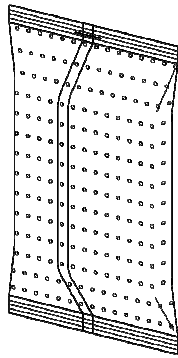

punga plata cu perforatii

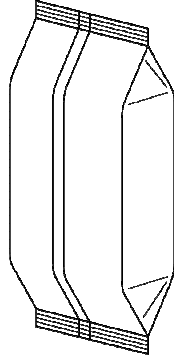

punga cu clinuri

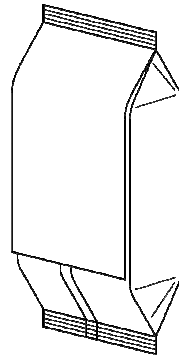

pungi plate cu carton

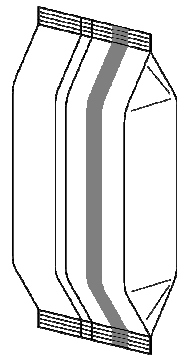

pungi plate cu bentina de reclama

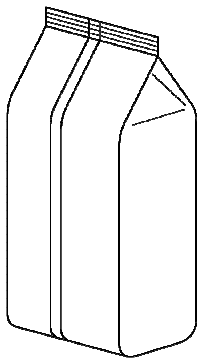

punga in picioare

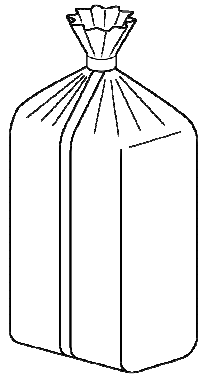

punga cu clips

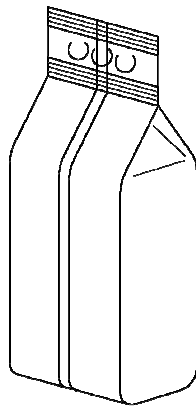

punga in picioare cu 3 gauri pentru agatat

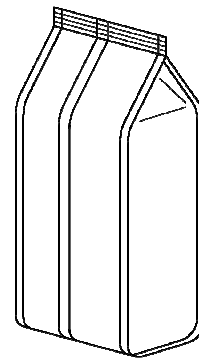

punga cu marginea sigilata

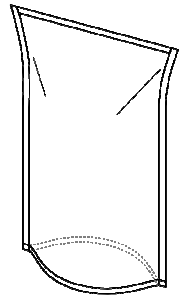

doypack

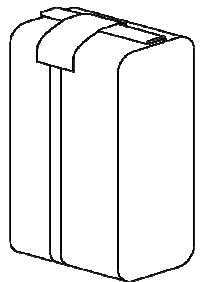

punga cu indoitura simpla sau dubla lipita cu eticheta

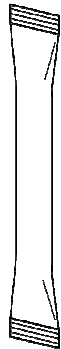

punga stick-pack

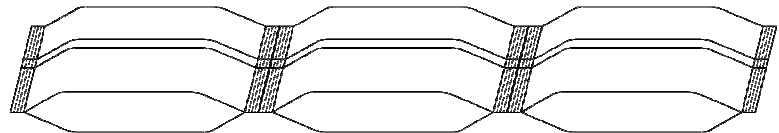

perforatii intre pungi pentru o rupere usoara

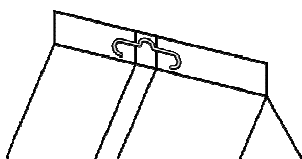

euro-hole

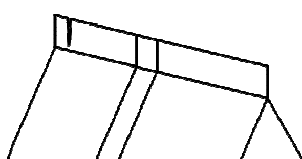

taietura pentru deschidere usoara

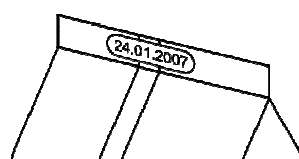

data pe lipitura

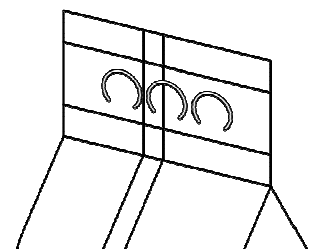

3 gauri pentru agatat

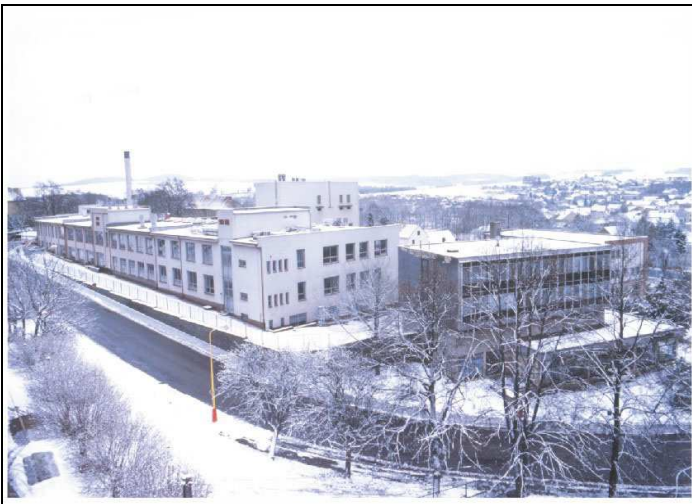

ASTRO Vlašim spol. s r.o.
Divišovská 328
258 01 Vlašim
Republica Cehă

Tel.: +420 317 843 813
Fax: +420 317 847 366

E-mail: astro@astro-vlasim.cz
<http://www.packaging.cz>

