



Vlašim

Vertikale pakkemaskiner

Horizontale pakkemaskiner

Flow-pakkemaskiner

Tappemaskiner

Doseringssystemer

Måle- og veiesystemer

Transportenheter

Fullstendige pakkelinjer

Pakkemaskiner etter kundens behov



Til våre kunder og forretningspartnere,

Vi har gleden av å presentere firmaet ASTRO Vlašim spol. s r. o. – produsenten for pakkemaskiner i Vlašim i Tsjekia.

Virksomheten ble grunnlagt i 1992 med til sammen 10 medarbeidere. Deres formål var å konstruere og fremstille enkle pakkemaskiner til en rimelig pris for små- og mellomstore virksomheter. Gjennom årene har det vært en stigende etterspørsel på markedet som har resultert i en dynamisk teknisk utvikling samt utvidelse av produksjonskapasiteter. Nå sørger nesten 50 medarbeidere for god og konstant kvalitet i produktene. Dette bekreftes ved mange leveringer av komplette pakkelinjer ikke bare til Tsjekiske firmaer, men også til mange renommerte globale virksomheter i utlandet.

ASTROs sentrale fokus er utvikling og produksjon av vertikale posefyll- og forseglingsmaskiner og deres tilbehør. I tillegg utvikles pakkemaskiner- og linjer etter kundens behov. I produksjon av disse maskinene legges stor vekt på kvalitet og forenkling av deler. En del av virksomhetens strategi er å gi en pålitelig garanti, service og levering av reservedeler .

Produktene er godkjent og sertifisert etter CCZ og GOST og tilsvarer EU-standarder. Selvfølgelig bærer alle produkter CE-merket.

Produktsprogram:

Produktprogrammet vårt er designet for å tilby komplette pakke- og emballeringsløsninger til matindustrien og andre bransjer i Norge. Tabellen nedover viser et utvalg av maskiner og tilbehør vi tilbyr. Det kan alltid produseres maskiner etter kundens behov. Ta kontakt med salgsrepresentanten din.

- Pakkemaskiner
 - Vertikale pakkemaskiner
 - Horisontale pakkemaskiner
 - Flow-pakkemaskiner
 - Tappemaskiner
 - Etter kundens behov

- Doseringssystemer (automatisk & halvautomatisk)
 - Volum dosering
 - Skrue-doseringsenhet
 - Klapp-doseringsenhet
 - Rive-doseringsenhet
 - Skive-doseringsenhet
 - Doseringsvekt
 - Modulvekt
 - Multi-head kombinasjonsvekt

- Transportsystemer
 - Beltetransportører
 - Skruetransportører
 - Beger- og bøttetransportører
 - Borttransportører
 - Roterende oppsamlingsbord

- Kontrollvektenheter

Vertikale posefyll- & forseglingsmaskiner MH1, MH2

Hva kan pakkes?

- Massegods
- Granulater
- Små stykk gods
- Væske

Pakkekapasitet

- Max. kapasitet 130 poser per minutt
- Kapasiteten er avhengig av posestørrelse, type produkt og kapasiteten av doseringsenheten

Type pose

- Putepose
- Stående pose
- Stående pose med sveiste kanter
- Pose med eurohull
- Stående pose med foldet åpning og etikett

Det tilbys flere andre varianter; se derfor også nest siste side

Fordeler

- Elektronisk service
- Lavt energiforbruk
- Komfortabel styring via stort touch kontrollpanel
- Mulighet for utskrivning av statistikk

Posestørrelse

- Posebredde fra 30 mm – 500 mm
- Posebredde fra 80 mm – 1025 mm



Vertikale pakkemaskin MH1bb og doseringsvekt AV2/2



Vertikale pakkemaskin MH2bb og klapp-doseringsenhet KL1



Vertikale pakkemaskin MH2bb og skruedoseringsenhet SD2bb



Vertikale posefyll- & forseglingsmaskiner MH1, MH2

	MH1bb	MH1cb	MH1db	MH2bb	MH2eb	MH3af
Maksimal kapasitet	opptil 75 poser/min.	opptil 70 poser/min.	opptil 50 poser/min.	opptil 130 poser/min.	opptil 40 poser/min.	opptil 35 poser/min.
Volum per dose	opptil 2500 ml	opptil 5000 ml	opptil 15 liter	opptil 2500 ml	opptil 70 liter	opptil 2500 ml
Posebredde	65 – 206 mm	65 – 325 mm	65 – 350 mm	45 – 210 mm	270 – 500 mm	65 – 206 mm
Poselengde	80 – 320 mm	80 – 400 mm	100 – 460 mm	50 – 310 mm	200–1025 mm	80 – 310 mm

Sveiste hjørner og kanter



- Med en fakultativ spesialenhet kan pakkemaskinene MH1 og MH2 produsere poser med sveiste hjørner og kanter
- Posene er mer stabil
- En hurtig og billig løsning
- Sveiseenheten kan brukes til alle posetyper og -størrelser
- Mulighet for montasje av sveiseenheten på andre pakkemaskiner og maskiner fra andre leverandører

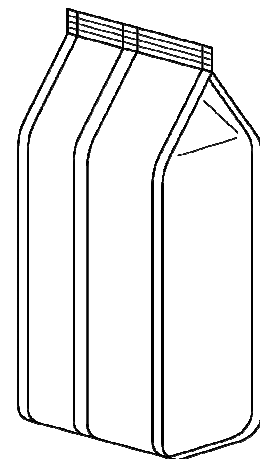

Elektronisk service og hjelp

- Service av våre maskiner er mulig via internett i hele verden
- Maskinkontroll direkte etter forstyrrelse/defekt med rådgiving fra våre teknikere
- Online optimering av maskinkapasiteten
- Software oppdatering og optimering
- Engelsktalende servicetekniker ved ny installasjon, oppstart og servicebesøk

Flow-pakkemaskin MH5

Hva kan pakkes?

- Tørre stykk produkter: drops, tabletter, sjokolade- og müslibar, kjeks, grønnsaker, baguetter
- Fryste produkter: is
- Klebrige produkter: ost, honning
- Gruppe av allerede innpakkede produkter

Produktstørrelser

- Bredde fra 10 til 140 mm
- Lengde fra 26 til 450 mm
- Høyde opptil 100 mm

Pakkekapasitet

- Maksimal kapasitet opptil 240 enheter per minutt
- Kapasiteten er avhenger av produktstørrelse og type emballasjematerial



Horizontale pakkemaskiner PL1 & MH7

Horizontal pakkemaskin PL1

Hva kan pakkes?

- Massegods
- Pulverprodukter
- Granulater
- Små stykkgods

Posestørrelse

- Posebredde fra 80 mm til 220 mm
- Posehøyde fra 150 mm til 440 mm

Pakkekapasitet

- Maksimal hastighet 20 poser per minutt
- Kapasiteten er avhengig av posestørrelse, type produkt og kapasiteten av doseringsenheten

Type poser

Maskinen er konstruert til innpakking i prefabrikkerte poser:

- Stående pose
- Putepose
- Poser med eurohull eller lignende



Horizontal pakke- og tappemaskin MH7

Hva kan pakkes?

- Massegods
- Pulverprodukter
- Granulater
- Små stykkgods
- Væske

Posestørrelse

- Posebredde fra 80 mm til 160 mm
- Posehøyde fra 120 mm til 300 mm

Pakkekapasitet

- Maksimal hastighet 30 poser per minutt
- Kapasiteten er avhengig av posestørrelse, type produkt og kapasiteten av doseringsenheten

Type poser

Maskinen er konstruert til innpakking i prefabrikkerte poser:

- Doypack
- Putepose
- Stående pose
- Poser med eurohull eller lignende

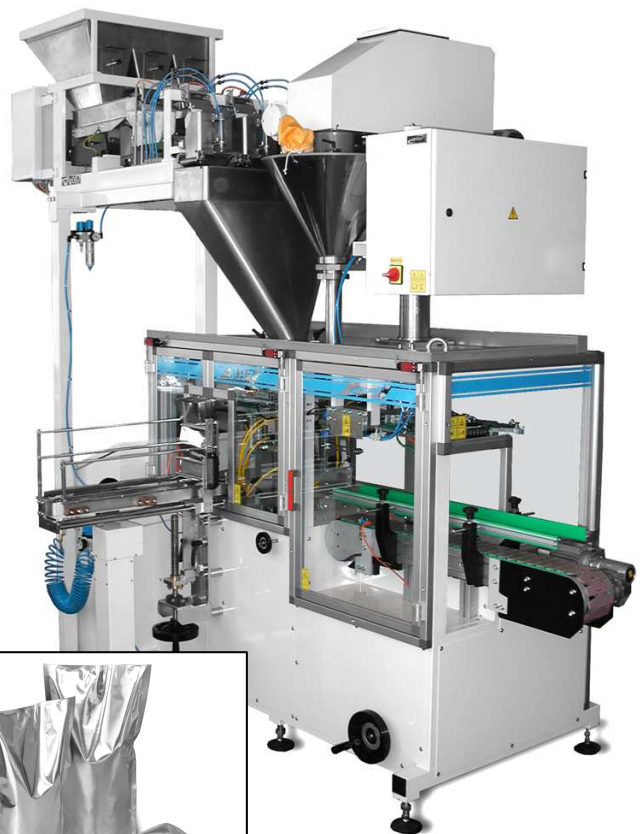

Volum doseringsenheter

Skrue-doseringsenhet SD

- Maksimal kapasitet 110 doser per minutt
- Doseringsvolum i henhold til type skrueenhet fra 10 ml til 20000 ml
- Skrue-doserer kan benyttes for masse gods som filter kaffe, krydder, mel, osv.
- Delt beholder for enkel rengjøring
- Doseringsenheten kan kombineres med andre pakkemaskiner av andre leverandører



Klapp-doseringsenheten KL1

- Maksimal kapasitet 110 doser per minutt
- Doseringsvolum fra 85 ml til 1840 ml
- Klapp-doserer kan benyttes for masse gods som kaffebønner, ris, pasta, erter, kuttete grønnsaker, osv.
- Doseringsenheten kan kombineres med andre pakkemaskiner av andre leverandører



Rive-doseringsenheten MD2

- Maksimal kapasitet 60 doser per minutt
- Doseringsvolum fra 80 ml til 960 ml
- Rive-doserer kan benyttes for masse gods som kaffebønner, ris, pasta, erter, kuttete grønnsaker, osv.
- Doseringsenheten kan kombineres med andre pakkemaskiner fra andre leverandører

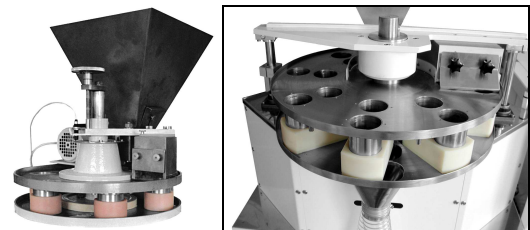

Skive doseringsenheten DS

- Maksimal kapasitet 60 doser per minutt
- Doseringsvolum fra 80 ml til 960 ml
- Rive doserer kan benyttes for masse gods som kaffebønner, ris, pasta, erter, kuttete grønnsaker, osv.
- Doseringsenheten kan kombineres med andre pakkemaskiner fra andre leverandører



Doseringsvekt AV2

Doseringsvekt AV2

- Modul konstruksjon
- Kombinasjon av opptil 8 vektmoduler
- Maksimal kapasitet for en vektmodul er 30 doser per minutt
- Veieområde fra 6 g til 5000 g
- Doseringsevne kan dosere granulater, masse- og stykk gods som ris, belgfrukter, kaffebønner, pasta, tørrfrukt, urter, te, nøtter, pulverkaffe, kokosmel, godteri, chips, perler, osv.
- Doseringsevne kan anvendes på vertikale pakkemaskiner, som en separat enhet eller som en manuell doseringsenhet
- Doseringsevne kan kombineres med andre pakkemaskiner fra andre leverandører
- Kan alltid utvides med mer vektmoduler opptil 8 moduler

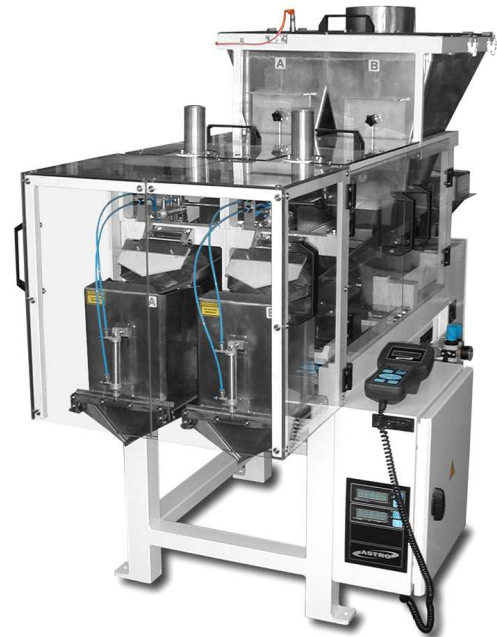
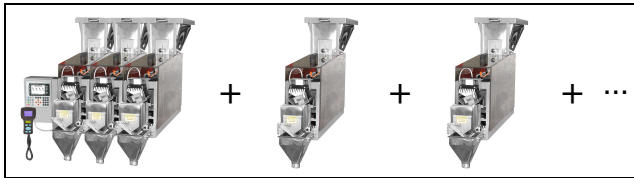

Eksempler på bruk av doseringsvekt AV2



Manuell doseringsvekt AV2/1r

- Enkelt veiingslinje
- Dosering til prefabrikerte poser, sekker, beger, bokser, bøtter, osv.



2 linje doseringsvekt AV2/2

- Vekten fungerer som doserer
- Bildet viser doseringsvekten i kombinasjon med den vertikale pakkemaskinen MH1
- 2 doseringslinjer



3 linje doseringsvekt AV2/3

- Kan benyttes for væske
- 3 doseringslinjer
- Velegnet til dosering av flytende varer i beger, bokser eller bøtter som står på et transportband under vektenheten

Halvautomatiske doseringsmaskiner

Halvautomatisk doseringsvekt PES3

- Velegnet til dosering av masse-gods som støver i prefabrikkerte poser, sekker, beger, bokser, bøtter, osv.
- Kapasitet opptil 10 doser per minutt
- Vekt per dosering fra 500 g til 30 kg



Halvautomatisk doseringsvekt PES6

- Velegnet til dosering av masse-gods som støver i prefabrikkerte poser, sekker eller andre typer emballasje
- Kapasitet opptil 6 doser per minutt
- Vekt per dosering fra 500 g til 50 kg



Halvautomatisk doseringsvekt PES7

- Velegnet til dosering av masse-gods som støver i prefabrikkerte ventilposer eller andre typer emballasje
- Kapasitet 2 til 3 poser per minutt
- Vekt per dosering opptil 50 kg



Halvautomatisk doseringsvekt PES10

- Velegnet til dosering av ikke-støvende masse-gods i prefabrikkerte poser, sekker eller andre typer emballasje
- Kapasitet opptil 6 doser per minutt
- Vekt per dosering fra 500 g til 50 kg



Halvautomatiske doseringsmaskiner

Halvautomatisk doseringsvekt AV2/1r

- Velegnet til dosering av masse gods i prefabrikkerte poser og andre typer emballasje
- Kapasitet opptil 13 doser per minutt (Kapasiteten er avhengig av operatøren)
- Vekt per dosering fra 6 g til 5 kg



Halvautomatisk doseringsvekt KL1r

- Velegnet til dosering av masse gods i prefabrikkerte poser og andre typer emballasje
- Kapasitet opptil 20 doser per minutt (Kapasiteten er avhengig av operatøren)
- Volum per dosering opptil 1840 ml



Halvautomatisk doseringsvekt SD1r

- Velegnet til dosering av masse gods i prefabrikkerte poser og andre typer emballasje
- Kapasitet opptil 30 doser per minutt (Kapasiteten er avhengig av operatøren)
- Volum per dosering fra 10 ml til 5 liter



Halvautomatisk doseringsvekt SD5r

- Velegnet til dosering av masse gods i prefabrikkerte poser, bøtter og andre typer emballasje
- Kapasitet opptil 15 doser per minutt (Kapasiteten er avhengig av operatøren)
- Vekt per dosering fra 90 g til 3 kg



Automatiske doseringsmaskiner

Automatisk doseringsmaskin NP4

Hva kan pakkes?

- Massegods
- Granulater
- Små stykkgods

Type emballasje

- Engangsglass
- Plastkopper og -bokser
- Pappkopper og rør
- Små bøtter
- Koniske beholdere
- Annen lignende emballasje

Pakkekapasitet

- Maksimalt 40 beholdere per minutt
- Kapasiteten er avhengig av doseringsenheten, beholderstørrelse og type produkt



Automatisk tappe- og doseringsmaskin NP5

Hva kan pakkes?

- Massegods
- Granulater
- Små stykkgods
- Væske, gel

Type emballasje

- Plastkopper og -bokser
- Pappkopper og -rør
- Små og store bøtter
- Koniske beholdere
- Annen lignende emballasje og etter avtale

Pakkekapasitet

- Maksimalt 20 beholdere per minutt
- Kapasiteten er avhengig av doseringsenheten, beholderstørrelse og type produkt

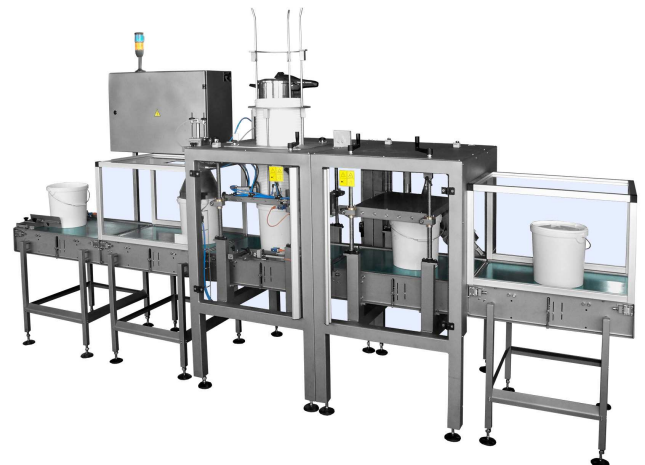

Automatiske doseringsmaskiner

POLO NP1 + SD1

- Karusellautomat for dosering av produkter i solide sylindriske emballasjer
- Maskinen er utstyrt med en skrue-doseringsenhet SD1 for dosering av pulverprodukter
- Kapasitet opptil 35 beholdere per minutt
- Volum per dosering opptil 2,1 liter



POLO NP1o + MD3 + OTV

- Horizontal doserings- og lukkelinje til dosering av produkter i solide emballasjer
- Velegnet til dosering av ikke-slippte masse gods
- Kapasitet opptil 35 beholdere per minutt
- Volum per dosering opptil 1000 ml



POLO NP2 + AV2/4

- Horizontal bånd-doseringslinje til dosering av produkter i solide emballasjer
- Inklusiv enhet for innlegging av beholderne og lokk med lukkeenheten
- Maskinen er utstyrt med 4 doseringsvekter AV2/4 til dosering av masse gods og lignende
- Kapasitet opptil 40 beholdere per minutt
- Volum per dosering opptil 7 liter



POLO NP1 + MV2/4

- Karusellautomat for dosering av produkter i solide emballasjer
- Inklusiv enhet for innlegging av beholderne og lokk med lukkeenheten
- Maskinen er utstyrt med 4 doseringsvekter AV2/4 til dosering av masse gods og lignende
- Kapasitet opptil 40 beholdere per minutt
- Volum per dosering opptil 7 liter



Transportsystemer

Transportbånd VD1

- Inklusiv forsyningsbeholder
- Kapasitet 40 liter per minutt
- Forskjellige typer transportbånd kan leveres
- Velegnet til transport av massegoods



Transportbånd VD3

- Inklusiv forsyningsbeholder
- Kapasitet 40 liter per minutt
- Forskjellige typer transportbånd kan leveres
- Velegnet til transport av massegoods



Skruetransportør VD5

- Inklusiv forsyningsbeholder
- Kapasitet 40 liter per minutt
- Velegnet til transport av massegoods og pulverprodukter som støver



Skruetransportør VD5 Bigbag

- Inklusiv forsyningsbeholder
- Stålramme for å fylle forsyningsbeholderen via Bigbag
- Kapasitet 40 liter per minutt
- Velegnet til transport av massegoods som støver



Transportbånd OD4 250



Transportbånd OD5



Roterende oppsamlingsbord OS2



Transportbånd OD6



Komplette pakkelinjer

Pakkelinje for løse og bløte produkter MH2bb + AVS4 + VD1hl + OD4 + OS2

- Komplette pakkelinje, velegnet til pakking av løse og bløte produkter i poser
- Vertikal posefyll- og forseglingsmaskin MH2bb, doseringsenhet AVS4, mattransportbånd VD1hl, transportbånd OD4, roterende oppsamlingsbord OS2 og service plattform laget av rustfritt stål
- Linjekapasitet opptil 30 poser per minutt



Pakkelinje MH2bb + A14 + VD1z + OD4 + OS2

- Komplette pakkelinje, velegnet til pakking av masse gods eller granulater i poser
- Vertikal posefyll- og forseglingsmaskin MH2bb, multi-head kombinasjonsvekt A14, mattransportbånd VD1z, transportbånd OD4, roterende oppsamlingsbord OS2 og service plattform laget av rustfritt stål
- Linjekapasitet opptil 80 poser per minutt med en doseringsvekt på 500 g per pose



Pakkelinjer

Pakkelinje til smeltet sjokoladeglasur i poser

- Doseringen sikres med et doseringsspindel med dobbel isolasjon for å holde sjokoladetemperaturen konstant
- Kapasitet opptil 7 poser per minutt
- Posevekt mellom 1 kg og 10 kg



Pakkelinje til dosering av pulverprodukter etter vekt

- Doseringen sikres med innkapslet doseringsvekt
- Kapasitet opptil 20 poser per minutt
- Posevekt mellom 100 g og 5 kg



Pakkelinje MH1bb + AV2/4 + SD1

- Multi-design pakkelinje til pakking av pulverprodukter og små stykkgoods
- Kapasitet opptil 50 poser per minutt
- Volum per dosering fra 10 ml opptil 2,5 liter



Pakkelinje SME

- Horizontal pakkelinje for store volum som for eksempel fotballer osv.
- Kapasitet opptil 4 sekker per minutt
- Volum per dosering opptil 100 liter



Pakkelinje med presse LZ330-3G

- Pakkelinje er konstruert til pakking av produkter som må komprimeres før pakkeprosessen
- Velegnet til pakking av papirblåseisolering, cellulose, høy, strå, sagspon, PET-flasker og avfall
- Kapasitet opptil 5 poser/sekker per minutt
- Volumet per pose/sekk opptil 80 liter



Bucket line – pakkelinje for bøtter

- Pakkelinje for pakking av masse gods og væske i bøtter
- Kapasitet opptil 14 bøtter per minutt
- Maksimal doseringsstørrelse er 15 kg eller 30 liter

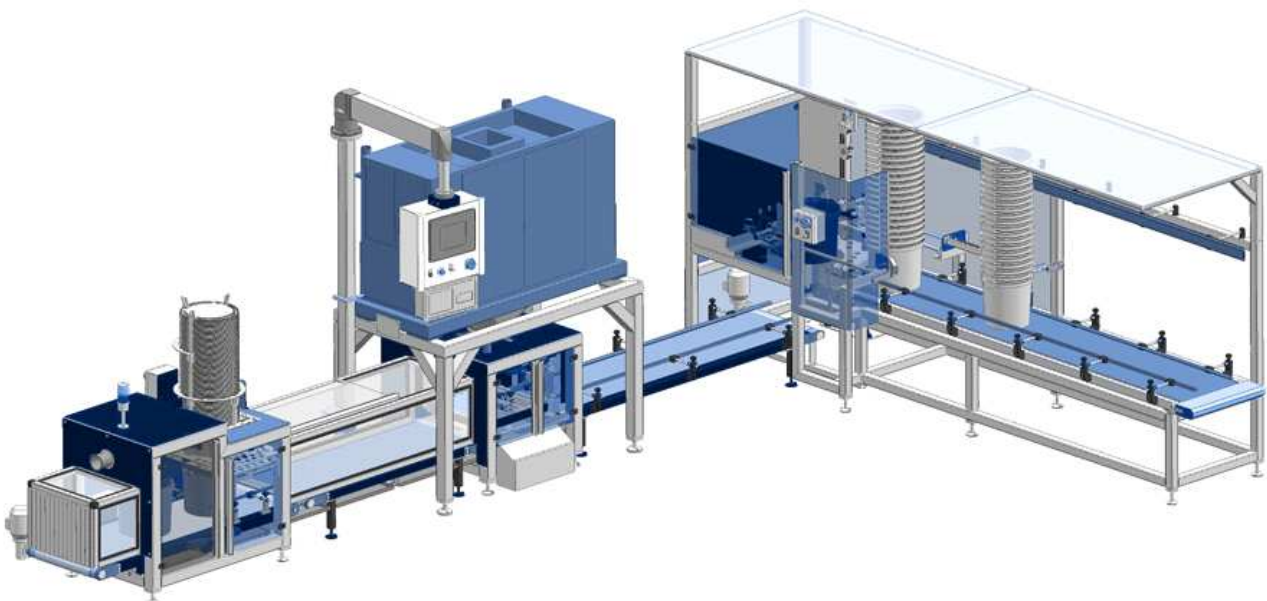

BLEND LINE[®]

Linje til forberedelse, blanding og pakking

High-performance full automatisk linje er konstruert til dosering etter forprogrammerte oppskrifter og velegnet til blanding av forskjellige ingredienser og pakking av sluttprodukter. Antallet av blandingskomponenter er valgfritt i henhold til det konkrete prosjektbehov. Pakkelinjen er designet til en bred anvendelse og kan for eksempel blande og pakke matvare blandinger, kjemiske substrater, dyrefôr, sementblandinger, osv.

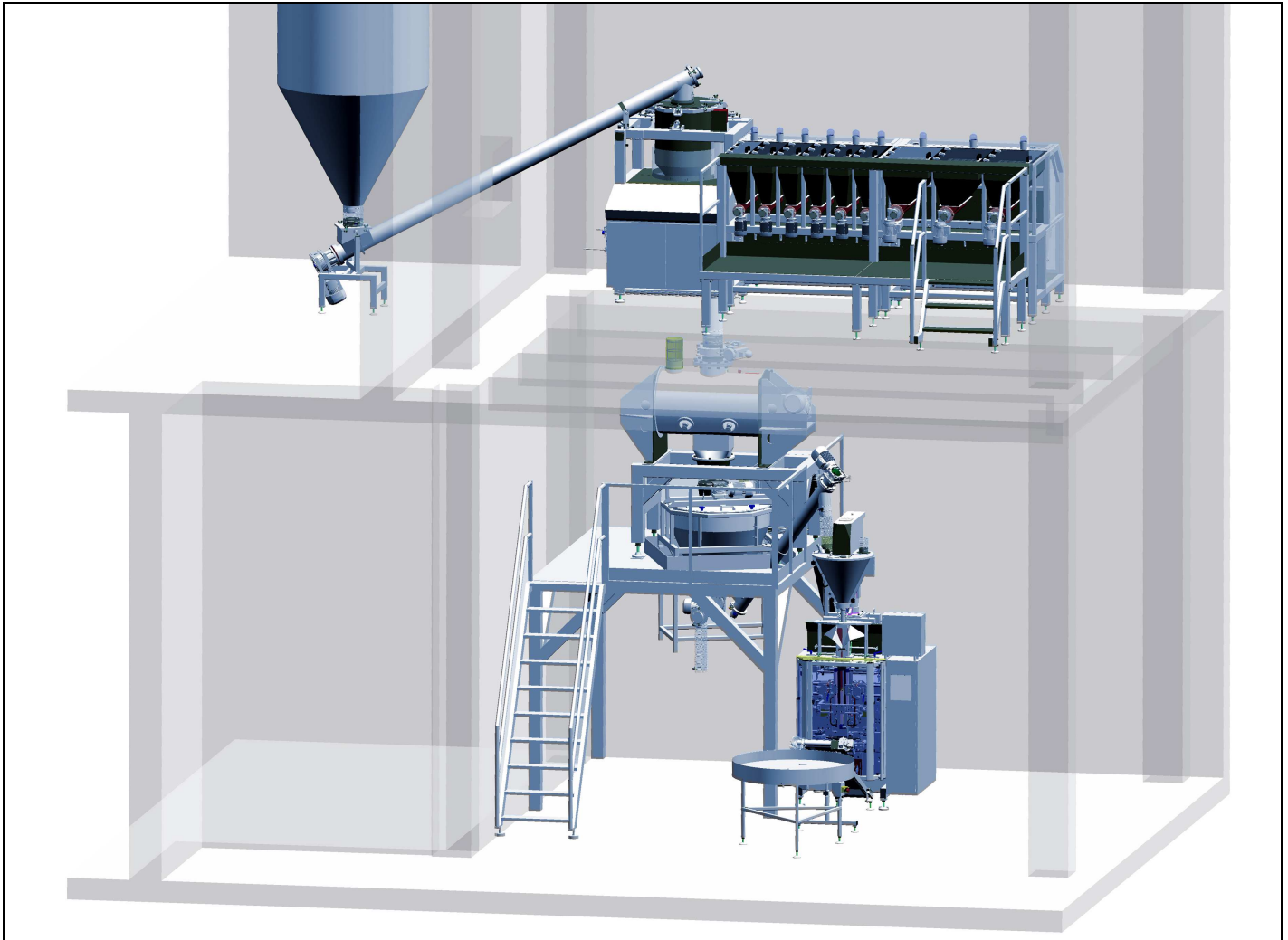

Doseringsstasjonen er konstruert til blanding av ubegrensede komponenter etter behov. Doseringnøyaktighet ± 1 g.

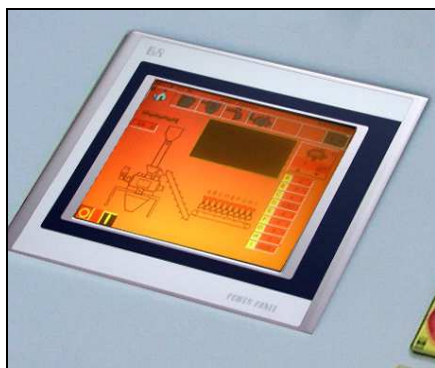

Kontrollsystemet gjør en rask og enkel omstilling av oppskrifter og doseringsinnstillinger mulig. Opptil 1000 oppskrifter kan lagres.



Homogeniser er velegnet til å blande alle komponenter med en blandingsnøyaktighet av 1 : 100000

Komponenter

Doseringsrør med skrue/spiral

- Produseres og leveres fra vår egen fabrikk
- Velegnet til doseringsenheter av andre fabrikater
- Doseringsrør kan leveres med forskjellige typer av spiraler og lukkesystemer i henhold til anvendelse



Potetkutter VD1-N2

- Kapasitet opptil 1400 kg per time
- Forskjellige kutteformer som båt, kvart, osv.

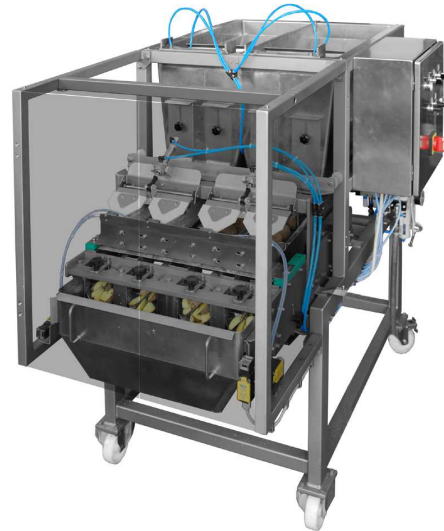

Fyllerør med skulder

- Produseres og leveres fra vår egen fabrikk
- Velegnet til pakkemaskiner av andre fabrikater
- Fyllerør og skulder er konstruert i henhold til type folie og pose

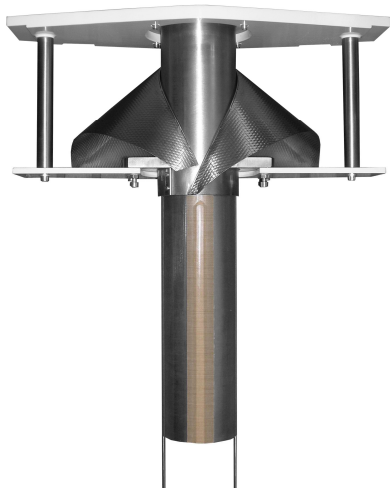

Markeringsenhet

- Markeringsenhet er utviklet til å printe dato eller lignende på folie
- Printområde 40 x 60 mm

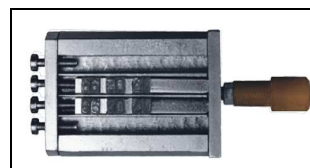
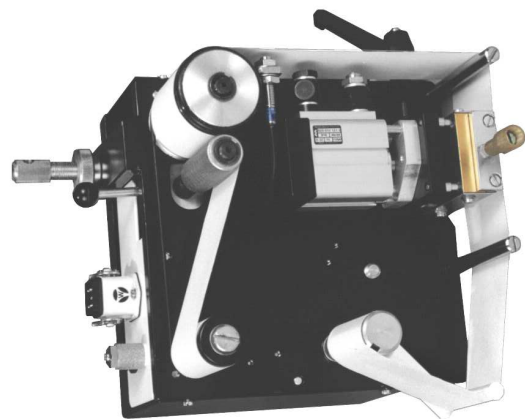

Service og hjelp

Tilkall gjerne vår salgssingeniør for hjelp og rådgivning.

Poser

til pakkemaskin MH

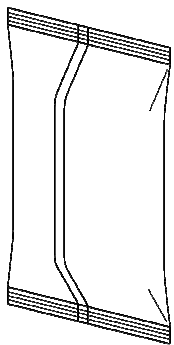

Flatpose

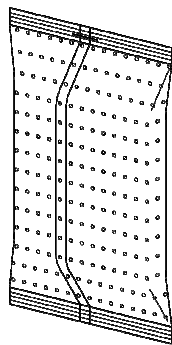

Kokepose

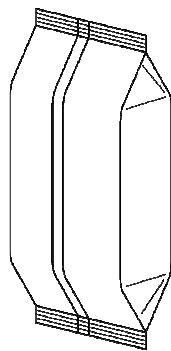

Pose med brytbare sider

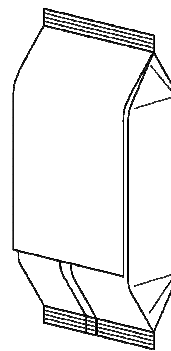

Pose med papp plate

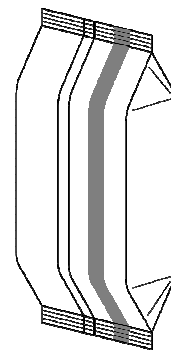

Pose med reklame strimmel

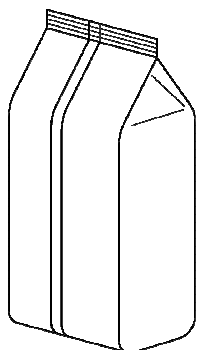

Ståpose

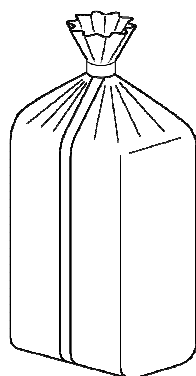

Ståpose med klips til gjenlukking

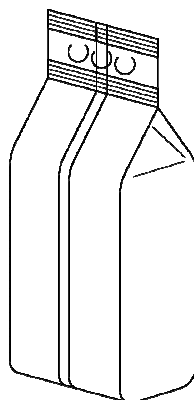

Ståpose med 3 hull til opphenging

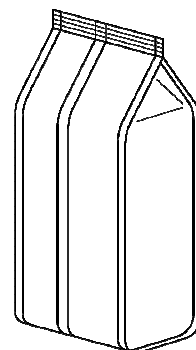

Ståpose med sveiste kanter

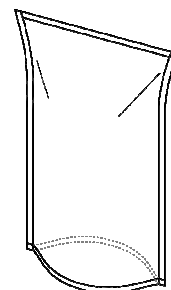

Doypack

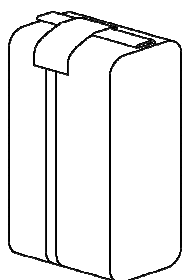

Ståpose med foldet åpning og etikett

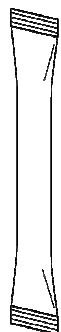

Stick-pack

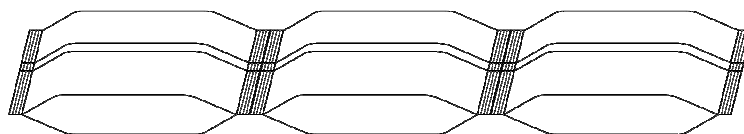

Poser med perforering for enkel oppdeling

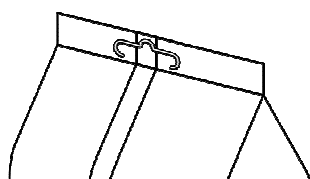

Eurohull for oppheng

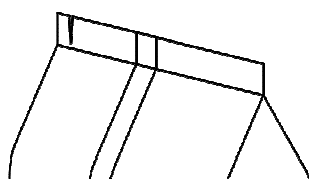

Kutt for enkel åpning av posen

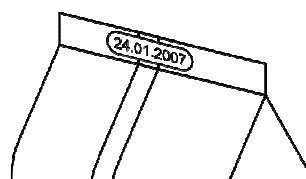

Dato på sveist kant

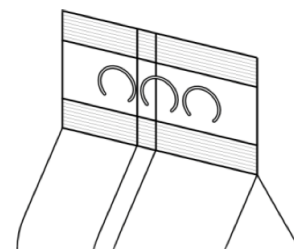

3 hull til enkel opphenging



ASTRO Vlašim spol. s r.o.

Divišovská 328
258 01 Vlašim
Tsjekkia

Tlf.: +420 317 843 813
Fax: +420 317 847 366

E-Mail: astro@astro-vlasim.cz
<http://www.pakkemaskiner-astro.no>

